

Pelvic Support Belt

INSTALLATION AND USER'S INSTRUCTIONS

ART NOS. GB2, HB2, HB4, LB2, LB4, & NB2

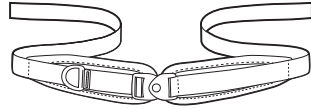
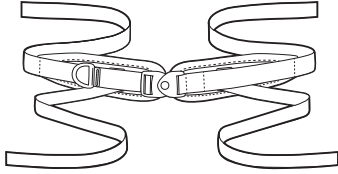

These instructions provide important information for the safe use and maintenance of all Bodypoint pelvic support belts. Give these instructions to the user or their caregiver and review them to ensure that they are understood.

⚠️ WARNING! Product should be installed and fitted by a qualified rehab technician.

For installation, this product should be mounted with one of the following:

- Flat-Mount end-fittings
- Cinch-Mount end-fittings
- Cam buckles (1" suitable for users up to 75kg, 1-1/2" and 2" suitable for all users)

Optional Bodypoint belt mounting hardware may also be used for mounting to wheelchairs and seating systems.

USE:

⚠️ WARNING! This product should only be used for positioning a person in a wheelchair or work chair. It is NOT intended for use as a transportation safety device, as a personal restraint device, or in any other application where its failure could result in injury. Misuse of this product is unauthorized and unsafe.

⚠️ WARNING! This pelvic support belt must be worn tightly fitted across the pelvis or thighs at all times. Have your seating specialist demonstrate its proper adjustment and use.

- A loose belt can allow the user to slip down and create a risk of strangulation.
- Accidental release of this pelvic support belt can allow the user to slip down or fall from the wheelchair.
- A user's inability to self-release can be hazardous if the user slips down or is trapped in the chair in an emergency.

If the user's physical or cognitive abilities prevent them from safely operating this belt, a caregiver must be present at all times during its use. Ensure

that all caregivers know how to correctly tighten and unfasten the product.

⚠️ WARNING! As with any new seating support, this product may change the way a person sits. Users must continue to practice regular pressure relief activities and skin integrity checks, not only where this product contacts the user, but also in primary pressure-bearing areas such as the sacrum, legs, and buttocks. If increased skin redness or irritation occurs, discontinue use and consult your physician or seating specialist. Failure to do so may result in serious injury, such as pressure ulcers.

PERIODIC SAFETY AND PERFORMANCE

CHECKS: To ensure user safety, this product must be checked periodically for function and signs of wear. If the product does not function correctly or if significant wear is found in the buckles, mounting points, webbing, padding, or stitches, stop using it and contact your supplier for qualified repair or replacement by Bodypoint. Under no circumstance should this product be altered or repaired by unqualified persons — health and safety depend on it!



CLEANING: Machine wash, hot, 60°C (140°F). Do not bleach. Tumble dry, low temperature, or drip dry. Do not iron. (Placing the product inside a cloth bag during washing helps prevent scratches to the product and the machine.)

WARRANTY: This product carries a limited lifetime warranty against defects in workmanship and materials arising under normal use by the original consumer. Contact your supplier or Bodypoint for warranty claims.

For more information on Bodypoint products, and a list of distributors outside the USA go to www.bodypoint.com.



MDSS GmbH
Schiffgraben 41
D-30175 Hannover
Germany



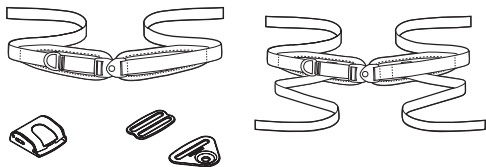

PACKAGE CONTENTS

- Two-Point or Four-Point Pelvic Support Belt
- Set of Cinch-Mount™ or Flat-Mount™ End-Fittings
- FrameSaver™ Clamps (Optional)

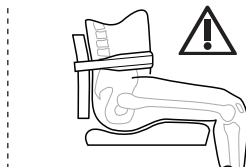
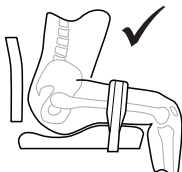
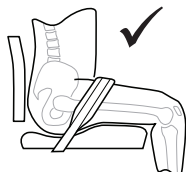

INSTALLATION: TWO-POINT PELVIC SUPPORT BELTS

1. Based on clinical goals, determine the most effective position and angle for the belt. Determine whether putting pull strap on left or right side is best for user.
2. Locate desired mounting points on the seating system or wheelchair frame.
3. Attach end-fittings to rigid seat base or wheelchair frame using optional Bodypoint belt mounting hardware, if needed.
4. Center the belt on the user, thread the strap ends through the end-fittings, and adjust to desired length.
5. Tighten the belt until it is snug.

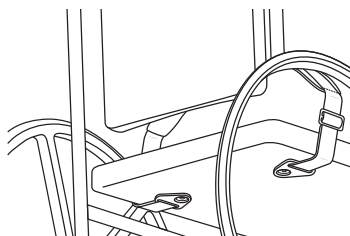
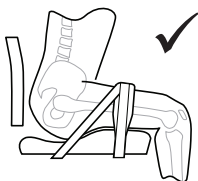
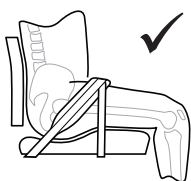

INSTALLATION: FOUR-POINT PELVIC SUPPORT BELTS

1. Follow the installation instructions above to fit and install the belt to stabilize and position the user.
2. Attach the secondary straps to the wheelchair to prevent the belt from shifting.

DIRECT MOUNTING OPTION

End-fittings can be attached directly to solid seat surfaces. Mounting screws must have minimum pullout strength of 90kg/200lbs. (Not included in package.)

ADJUSTMENT

When the belt is properly adjusted and tightened, it should fit snug, with all slack removed, so that the user is secure.

Use the pull strap for daily adjustments, such as to accommodate changes in clothing. If additional length adjustment is necessary to achieve a good fit or the belt needs to be removed for cleaning, this can be done using the belt end-fittings.

SAFETY CHECK

When properly positioned in wheelchair, have user lean forward and side to side to check fit. Check for:

1. Normal operation of buckle and adjustment straps.
2. Comfort – Look for areas of irritation.
3. Position – If too high or too low, adjust mounting points.
4. Move chair through full range of motion, including tilt, folding, and rolling. Check for any interference and relocate mounting points as necessary.

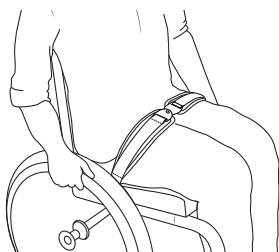
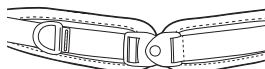

Bækkenbælte

INSTALLATIONS- OG BRUGERVEJLEDNING

ART NOS. GB2, HB2, HB4, LB2, LB4, & NB2

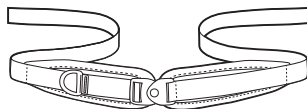
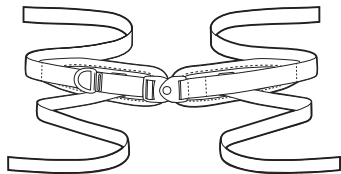

Denne vejledning indeholder vigtige oplysninger om sikker brug og vedligeholdelse af alle Bodypoint-bækkenbælter. Giv denne vejledning til brugeren eller dennes plejer, og gennemgå den for at sikre, at den bliver forstået.

⚠ ADVARSEL! Produktet skal påsættes og tilspændes af en person, der er kvalificeret inden for genoptræning.

Ved påsætning skal dette produkt monteres med et af følgende:

- Flat-Mount-endebeslag
- Cinch-Mount-endebeslag
- Kampspænder (1" egnet til brugere op til 75 kg, 1-1/2" og 2" egnet til alle brugere)

Valgfrit Bodypoint-bæltemonteringsystem kan anvendes til montering på kørestole og ergoterapisystemer.

BRUG:

⚠ ADVARSEL! Dette produkt bør kun anvendes til at placere en person i en kørestol eller arbejdsstol. Det må IKKE anvendes som sikkerhedsudstyr under transport, som personligt fastholdelsesudstyr eller til noget andet formål, hvor det kan forårsage personskade, såfremt det svigter. Misbrug af dette produkt er hverken godkendt eller sikker.

⚠ ADVARSEL! Dette bækkenbælte skal konstant være stramt tilpasset hen over bækkenet eller lårene. Få din ergoterapeut til at demonstrere dets korrekte justering og brug.

- Et løst bælte kan forårsage at brugeren glider ned, og derved kan der opstå risiko for kvælning.
- Utsigtet frigørelse af bækkenbæltet kan forårsage, at brugeren glider ned eller falder ud af kørestolen.
- En brugers manglende evne til at frigøre sig selv kan være farlig, hvis brugeren glider ned eller er fanget i stolen i en nødsituation.

Hvis brugerens fysiske eller kognitive evner forhindrer dem i at betjene dette bælte sikkert, skal en plejersperson være til stede hele tiden under brugen. Sørg for, at alle plejere ved, hvordan de korrekt strammer og løsner produktet.

⚠ ADVARSEL! Som med en hvilken som helst ny ergoterapeutisk støtteanordning, kan dette produkt ændre den måde, en person sidder på. Brugere skal fortsætte med at udføre regelmæssige trykafslastningsøvelser og kontrollere, at deres hud er uskadt, ikke kun på det område, hvor dette produkt har kontakt med brugeren, men også på de primære trykbærende områder, såsom korsbenet, benene og balderne. Hvis der forekommer øget rødme eller irritation, skal anvendelse af produktet indstilles og læge eller ergoterapeut kontaktes. Hvis ikke, kan det resultere i personskade, som f.eks. tryksår.

REGELMÆSSIG SIKKERHEDS- OG EFFEKTIVITETSKONTROL: For at sikre brugerens sikkerhed skal dette produkt kontrolleres regelmæssigt for funktion og tegn på slid. Hvis produktet ikke fungerer korrekt, eller hvis der opdages betydeligt slid på spænder, monteringspunkter, remme, polstring eller syning, skal du indstille brugen og kontakte din leverandør for kvalificeret reparation eller udskiftning af Bodypoint. Af sundheds- og sikkerhedsgrunde må der under ingen omstændigheder foretages ændringer af eller reparationer på dette produkt af ukvalificerede personer.

🧼 RENGØRING: Maskinvask, varm, 60 °C (140 °F). Må ikke bleges. Tørretumbles ved lav temperatur eller ved lufttørring. Må ikke stryges. (Ved at bringe produktet i en vaskepose under vask, forebygges slitage på produktet og vaskemaskinen).

GARANTI: Dette produkt har en begrænset levetidsgaranti mod fejl i udførelse og materialer, der opstår under normal brug af den oprindelige forbruger. Kontakt din leverandør eller Bodypoint vedrørende garantikrav.

Gå ind på www.bodypoint.com, hvis du ønsker yderligere oplysninger om Bodypoints produkter og en liste over forhandlere uden for USA.

 Bodypoint®

 EC REP

MDSG GmbH
Schiffgraben 41
D-30176 Hannover
Germany

 CE

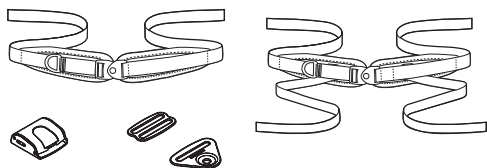

PAKKENS INDHOLD

- To- eller fire-punkts bækkenbælte
- Sæt af Cinch-Mount™- eller Flat-Mount™-endebeslag
- FrameSaver™-spænder (valgfrit)

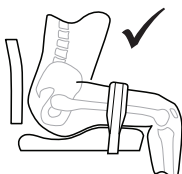
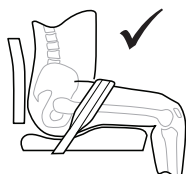

PÅSÆTNING: TO-PUNKTS BÆKKENBÆLTER

1. På baggrund af kliniske mål skal du bestemme den mest effektive position og vinkel for bæltet. Find ud af, om det er bedst for brugeren at placere trækremmen på venstre eller højre side.
2. Find de ønskede monteringspunkter på ergoterapisystemet eller kørestolsrammen.
3. Fastgør endebeslagene til en stiv sædebund eller kørestolsramme ved hjælp af valgfrit Bodypoint-bæltemonteringsystem efter behov.
4. Centrér bæltet på brugeren, træk remenderne gennem endebeslagene, og juster til ønsket længde.
5. Stram bæltet, indtil det sidder godt fast.

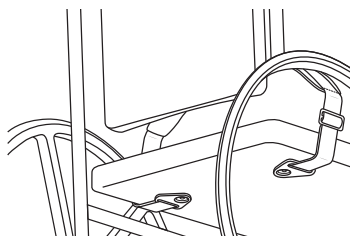
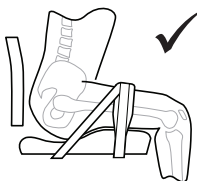
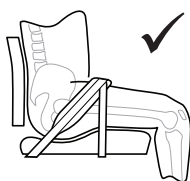

PÅSÆTNING: FIRE-PUNKTS BÆKKENBÆLTER

1. Følg påsætningsanvisningerne ovenfor for at tilpasse og påsætte bæltet og stabilisere og positionere brugeren.
2. Fastgør de sekundære remme til kørestolen for at forhindre, at bæltet forskydes.

MULIGHED FOR DIREKTE MONTERING

Endebeslagene kan sættes direkte på faste sædeoverflader. Monteringskruer skal mindst kunne holde til et træk på 90 kg (200 pund). (Ikke inkluderet i pakken).



JUSTERING

Når bæltet er korrekt justeret og strammet, skal det passe tæt uden slæk, så brugeren er sikret.

Brug trækremmen til daglige justeringer, f.eks. for at imødekomme ændringer i tøj. Hvis det er nødvendigt at justere længden for at opnå den rette pasform eller tage bæltet af ved rengøring, kan dette gøres ved hjælp af bæltets endebeslag.

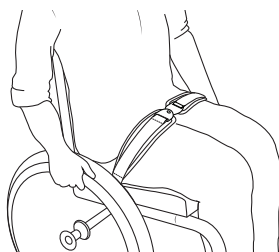

SIKKERHEDSKONTROL

Når brugeren sidder rigtigt i kørestolen, skal du bede vedkommende læne sig forover og fra side til side for at kontrollere pasformen. Kontrollér:

1. At spændet og justeringsremmene fungerer korrekt.
2. Komfort - se efter områder, der er til gene.
3. Position - juster forankringspunkterne, hvis disse er for høje eller lave.
4. Flyt stolen i alle bevægelsesretninger, herunder vipning, sammenklapning og rulning. Kontrollér for evt. forstyrrende elementer, og flyt forankringspunkterne efter behov.

Lantiovyö

ASENNUS- JA KÄYTTÖOHJEET

ART NOS. GB2, HB2, HB4, LB2, LB4, & NB2

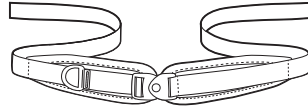
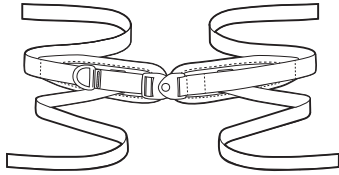

Nämä ohjeet sisältävät tärkeää tietoa kaikkien Bodypoint-lantiovyöiden turvallisesta käytöstä ja huollosta. Anna nämä ohjeet käyttäjälle tai hoitajalle ja varmista, että ne on luettu ja ymmärretty.

VAROITUS! Tuote tulee asennuttaa ja sovituttaa päteväällä kuntoutuksen asiantuntijalla.

Asennettaessa tuote tulee kiinnittää yhdellä seuraavista varusteista:

- Flat-Mount-hihnasoljet
- Cinch-Mount-lukkosoljet
- Lukkosoljet (1" alle 75 kg:n painoisille käyttäjille, 1 1/2" ja 2" kaikille käyttäjille)

Valinnaista Bodypoint-vyökiinnitystä voidaan käyttää pyörätuoliin ja istuinjärjestelmiin kiinnitettäessä.

KÄYTTÖ:

VAROITUS! Tätä tuotetta saa käyttää ainoastaan henkilön asettamiseksi pyörätuoliin tai työtuoliin. Sitä EI ole tarkoitettu kuljetuksen turvalaitteeksi, henkilön rajoittamiseksi tai mihinkään muuhun tarkoitukseen, jossa sen pettäminen voi aiheuttaa vahinkoja. Tämän tuotteen väärinkäyttö on vaarallista eikä sitä ole valtuutettu.

VAROITUS! Tätä lantiovyötä on aina käytettävä tiukasti lantion tai reisien ympäri sovitettuna. Anna oman istumisasiantuntijanne esitellä niiden oikea säätö ja käyttö.

- Löysä vyö saattaa päästää käyttäjän liukumaan alaspäin ja aiheuttaa kuristumisvaaran.
- Tämän lantiotukivyön avaaminen vahingossa voi päästää käyttäjän liukumaan alas tai putoamaan pyörätuolista.
- Mikäli käyttäjä ei pysty irrottamaan vyötä itse, saattaa syntyä vaaratilanne, jos käyttäjä liukuu alaspäin tai jää tuoliin kiinni hätätilanteessa.

Mikäli käyttäjän fyysiset tai kognitiiviset kyvyt estävät häntä käyttämästä tätä vyötä turvallisesti, avustajan on oltava aina läsnä vyötä käytettäessä.

Varmista, että kaikki käyttäjän avustajat tietävät, miten tuote kiristetään ja aukaistaan.

VAROITUS! Kuten kaikki uudet istumatuet, tämä tuote saattaa vaikuttaa henkilön istuma-asentoon. Käyttäjien tulee jatkaa normaaleja painetta helpottavia toimintojaan ja ihon kuntotarkastuksia. Ihotarkastuksia ei tule suorittaa ainoastaan niistä kohdista, joissa laite koskettaa käyttäjää, vaan myös kovimman paineen alaisista alueista, kuten ristilu, takareidet ja pakarat. Jos lisääntynyttä ihon punoitusta tai ärsytystä havaitaan, keskeytä tuotteen käyttö ja ota yhteys lääkäriisi tai istumisasiantuntijaasi. Mikäli näin ei tehdä, voi käyttö aiheuttaa vakavia vammoja, kuten paineahaavauksia.

KUNNOSSAPITO: Käyttäjäturvallisuuden varmistamiseksi tämä tuote on tarkastettava säännöllisin väliajoin sen asianmukaisen toiminnan varmistamiseksi ja kulumisen merkkien varalta. Mikäli tuote ei toimi asianmukaisesti tai jos soljissa, kiinnityskohdissa, vyössä, pehmustuksessa tai ompeleissa näkyy huomattavaa kulumista, keskeytä tuotteen käyttö ja ota yhteyttä tavarantoimittajaan, jotta korjaus tai vaihto voidaan suorittaa asianmukaisesti Bodypointissä. Epäpäteivät henkilöt eivät missään tapauksessa saa muokata tai korjata tuotetta – se voi aiheuttaa terveys- ja turvallisuusriskejä!

PUHDISTUS: Konepesu kuumassa vedessä, 60 °C (140 °F). Älä valkaise. Rumpukuivaus alhaisessa lämpötilassa tai kuivaus narulla. Älä siilitä siilysraudalla. (Tuotteen laittaminen kangaspussissa pesuun auttaa ehkäisemään tuotteen ja pesukoneen naarmuuntumista.)

TAKUU: Tällä tuotteella on rajoitettu elinikäinen takuu koskien valmistusvikoja ja materiaaleja alkuperäisen ostajan normaalissa käytössä. Takuusoissa ota yhteyttä Bodypoint-myyjäsi tai Bodypointiin.

Halutessasi lisätietoja tästä ja muista Bodypoint-tuotteista sekä Yhdysvaltojen ulkopuolisista jälleenmyyjistä vieraile sivulla www.bodypoint.com.



MDSS GmbH
Schiffgraben 41
D-30175 Hannover
Germany



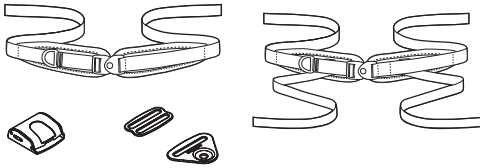

PAKKAUKSEN SISÄLTÖ

- Kaksi- tai nelipäinen lantiovyö
- Cinch-Mount™- tai Flat-Mount™-kiinnittimet
- FrameSaver™-kiristimet (valinnainen)

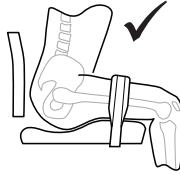
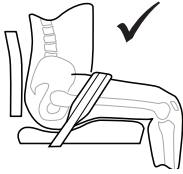

ASENNUS: KAKSIPÄISET LANTIOVYÖT

1. Määritä kliinisten tavoitteiden perusteella vyön tehokkain asento ja kulma. Määritä, onko käyttäjän kannalta parasta asettaa vetohihna vasemmalle tai oikealle.
2. Paikanna halutut kiinnityskohdat istuinjärjestelmässä tai pyörätuolin rungossa.
3. Kiinnitä kiinnittimet jäykkään istuinalustaan tai pyörätuolin runkoon tarvittaessa valinnaisilla Bodypoint-vyökiinnityslaitteilla.
4. Keskitä vyö käyttäjän kohdalle, vie hihnojen päät kiinnitinten läpi ja säädä vyö halutun pituiseksi.
5. Kiristä vyötä, kunnes se istuu hyvin.

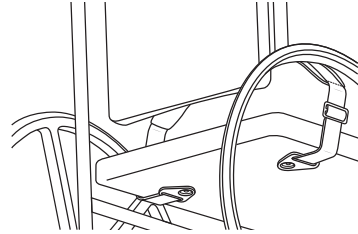
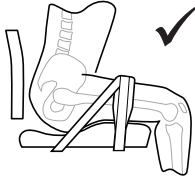
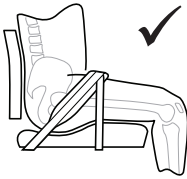

ASENNUS: NELIPÄISET LANTIOVYÖT

1. Voit sovittaa ja asentaa vyön käyttäjän asemoimiseksi ja paikallaan pitämiseksi noudattamalla yllä olevia asennusohjeita.
2. Kiinnitä toisijaiset hinnat pyörätuoliin, jotta vyö ei pääse siirtymään.

SUORA ASENNUS -VAIHTOEHTO

Kiinnittimet voidaan liittää suoraan kiinteisiin istuinpintoihin. Säätöruuvien irrotusvoiman tulee olla vähintään 90 kg (200 paunaa). (Ruuvit eivät sisälly toimitukseen.)

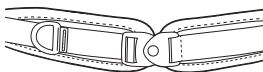

SÄÄTÖ

Vyön tulee olla oikein säädettynä ja kiristettynä tiukasti paikoillaan niin, että käyttäjä on kiinnitetty lujasti tuoliin, kun vyössä ei enää ole löysiä kohtia.

Käytä vetohihnaa päivittäisiin säätöihin, kuten vaatteiden vaihtamisesta johtuviin mukautuksiin. Mikäli vyön pituutta tulee säätää sopivan kiristyksen saavuttamiseksi tai jos vyö on poistettava puhdistusta varten, tulee säätöön käyttää vyön kiinnittimiä.

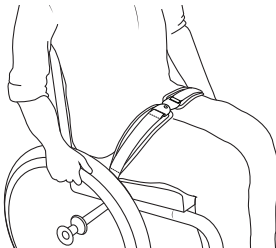

TURVALLISUUSTARKISTUS

Pyydä käyttäjää nojaamaan eteenpäin ja kummallekin puolelle tarkistaaksesi vyön kiristyksen, kun vyö on asetettuna oikein pyörätuoliin. Tarkista:

1. Soljen ja säätöhihnojen normaalitoiminta.
2. Mukavuus – tarkista mahdolliset ärtymysalueet.
3. Asento – mikäli tuki on liian korkealla tai alhaalla, säädä kiinnityskohtia.
4. Siirrä tuolia käyden läpi kaikki liikeradat; tuolin kallistaminen, kokoonaitto ja pyöritys. Tarkista mahdolliset häiriöt ja sijoita kiinnityskohdat uudelleen tarpeen mukaan.

Ceinture de soutien pelvien

INSTALLATION ET CONSIGNES UTILISATEUR

ART NOS. GB2, HB2, HB4, LB2, LB4 ET NB2

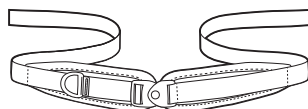
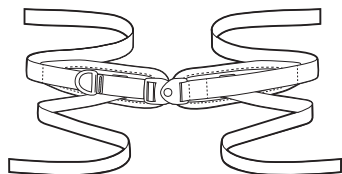

Ces consignes fournissent des renseignements importants quant à la sécurité et l'entretien de toutes les ceintures de soutien pelvien Bodypoint. Remettre ces consignes à l'utilisateur ou à son soignant et les passer en revue avec eux pour vérifier qu'elles sont bien comprises.

⚠ ATTENTION ! Ce produit doit être installé et ajusté par un technicien qualifié en réadaptation.

Pour son installation, ce produit doit être monté avec un des éléments suivants :

- Des embouts de montage plats
- Des embouts de montage en sangle
- Des boucles à came (1" pour les utilisateurs pesant jusqu'à 75 kg, 1-1/2" et 2" adapté à tous les utilisateurs)

Des fixations optionnelles de ceinture Bodypoint peuvent aussi être utilisées pour le montage sur les fauteuils roulants et les systèmes de sièges.

UTILISATION :

⚠ ATTENTION ! Ce produit doit servir uniquement à placer une personne dans un fauteuil roulant ou un fauteuil de travail. Il n'est PAS prévu pour servir de ceinture de sûreté de transport ou de dispositif personnel de retenue, ou pour toute autre application où sa défaillance pourrait causer un préjudice corporel. Une mauvaise utilisation de ce produit est interdite et dangereuse.

⚠ ATTENTION ! Cette ceinture de soutien pelvien doit être bien ajustée le long du pelvis ou des cuisses à tout moment. Demandez à votre spécialiste de faire une démonstration du réglage et de l'utilisation.

- Une ceinture lâche comporte un risque pour l'utilisateur qui peut glisser dans l'ouverture et s'étrangler.
- L'ouverture accidentelle de la ceinture de soutien pelvien comporte un risque pour l'utilisateur qui peut glisser et tomber du fauteuil roulant.
- L'impossibilité pour l'utilisateur de se libérer tout seul peut présenter un risque si l'utilisateur glisse ou est immobilisé dans le fauteuil en cas d'urgence.

Si les capacités physiques ou cognitives de l'utilisateur l'empêchent d'utiliser cette ceinture en toute sécurité, un membre du personnel soignant doit être présent à tout moment pendant son usage. S'assurer que tout le personnel soignant sait comment serrer et détacher correctement le produit.

⚠ ATTENTION ! Comme tous les nouveaux supports d'assise, ce produit peut modifier la manière de s'asseoir de la personne. Les utilisateurs doivent continuer à effectuer régulièrement des activités de décompression et des contrôles d'intégrité de la peau non seulement aux endroits où ce produit entre en contact avec l'utilisateur, mais aussi sur les zones principales où une pression est exercée, telles que le sacrum, les jambes et les fesses. En cas de rougeurs ou d'irritation de la peau, cesser l'emploi et consulter le médecin ou un spécialiste de l'appui d'assise. Le non respect de cette précaution pourrait entraîner de graves blessures, telles que des ulcères de pression.

CONTRÔLES PÉRIODIQUES DE SÉCURITÉ ET DE PERFORMANCE :

Pour assurer la sécurité de l'utilisateur, ce produit doit être régulièrement contrôlé au niveau du fonctionnement et de signes éventuels d'usure. Si le produit ne fonctionne pas correctement ou en présence d'une usure importante au niveau des boucles, points de montage, sangles, rembourrages ou coutures, cesser de l'utiliser et contacter le fournisseur pour obtenir une réparation par du personnel qualifié ou un remplacement par Bodypoint. Ne jamais confier la modification ou la réparation de ce dispositif à un personnel non qualifié - il en va de la santé et de la sécurité de l'utilisateur !



NETTOYAGE : Lavage en machine à 60°C (140°F). Ne pas blanchir. Séchage à la machine à basse température, ou bien étendre et égoutter. Ne pas repasser. (Pour éviter de rayer le produit et la machine, placer le produit dans un sac en toile lors du lavage.)

GARANTIE : Ce produit est couvert par une garantie à vie limitée contre les défauts d'exécution et de matériaux survenant dans le cadre d'une utilisation normale par le consommateur d'origine. Contacter le fournisseur ou Bodypoint pour toute réclamation de garantie.

Pour plus d'information sur les produits Bodypoint, ou pour consulter la liste des distributeurs en dehors des États-Unis, rendez-vous sur www.bodypoint.com.

BP Bodypoint®

EC REP

MDSS GmbH
Schiffgraben 41
D-30175 Hannover
Allemagne

CE

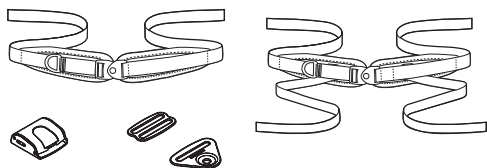

CONTENU DE L'EMBALLAGE

- Ceinture de soutien pelvien à deux points ou quatre points
- Boucles Cinch-Mount™ ou Flat-Mount™
- Fixations FrameSaver™ (en option)

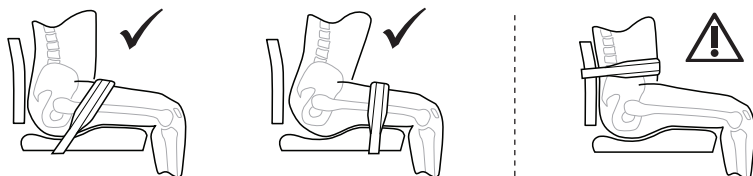

INSTALLATION : CEINTURES DE SOUTIEN PELVIEN À DEUX POINTS

1. En fonction des objectifs cliniques, déterminer la position et l'angle le plus efficace pour la ceinture. Déterminer s'il vaut mieux placer la sangle de serrage sur le côté gauche ou droit pour l'utilisateur.
2. Localiser les points de montage souhaités sur le système de siège ou le cadre du fauteuil roulant.
3. Fixer les sangles à la base rigide du siège ou au cadre du fauteuil roulant en utilisant, si nécessaire, le matériel démontage pour sangle Bodypoint en option.
4. Centrer la ceinture sur l'utilisateur, faire passer les extrémités des sangles dans les boucles et régler à la longueur souhaitée.
5. Serrer la ceinture jusqu'à ce qu'elle maintienne bien l'utilisateur.

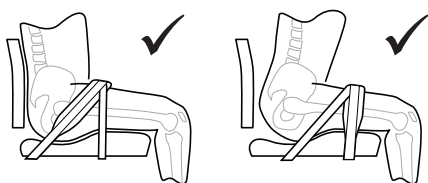

INSTALLATION : CEINTURES DE SOUTIEN PELVIEN À QUATRE POINTS

1. Suivre les instructions d'installation ci-dessus pour installer et ajuster la ceinture de manière à stabiliser et positionner l'utilisateur.
2. Attacher les sangles secondaires au fauteuil roulant pour éviter que la ceinture se déplace.

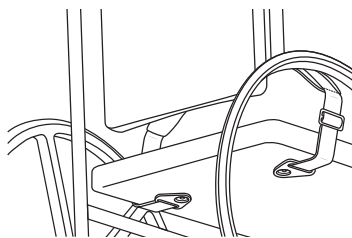

OPTION MONTAGE DIRECT

Les raccords peuvent être attachés directement aux surfaces solides du siège. Les vis de montage doivent avoir une résistance à l'arrachement d'au moins 90 kg/200 livres. (Non incluses.)



RÉGLAGE

Une fois bien réglée et serrée, la ceinture doit bien s'ajuster au corps de l'utilisateur sans présenter de jeu de manière à ce que l'utilisateur soit en sécurité.

Utiliser la sangle de serrage pour les réglages quotidiens, par exemple pour l'adapter après un changement de vêtements. S'il est nécessaire d'allonger la ceinture pour obtenir un meilleur ajustement ou de l'enlever pour la nettoyer, il convient d'utiliser les boucles de la ceinture.

CONTRÔLE DE SÉCURITÉ

Demander à l'utilisateur, correctement installé dans son fauteuil roulant, de se pencher en avant et latéralement d'un côté et de l'autre pour vérifier l'ajustage. Contrôler les points suivants :

1. Bon fonctionnement des boucles et des sangles de réglage.
2. Confort – Rechercher des zones d'irritation éventuelle.
3. Position – Si trop haut ou trop bas, régler les points de montage.
4. Faire décrire au fauteuil toute sa gamme de mouvements : incliner, replier et rouler. Vérifier s'il y a des interférences et modifier les points de montage selon les besoins.

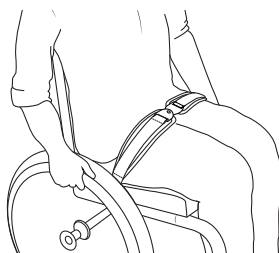

Becken-Haltegurt

INSTALLATIONS- UND GEBRAUCHSANLEITUNG

ART NOS. GB2, HB2, HB4, LB2, LB4, & NB2

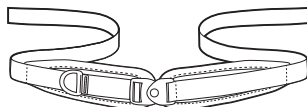
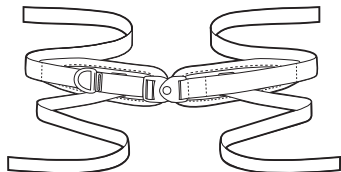

Diese Anleitungen enthalten wichtige Informationen über die sichere Benutzung und Wartung sämtlicher Becken-Haltegurte von Bodypoint. Stellen Sie diese Anleitung dem Benutzer oder dem Pflegepersonal zur Verfügung und besprechen Sie den Inhalt, um sicherzustellen, dass die Anleitung verstanden wurde.

⚠️ WARNHINWEIS! Die Produkte sind von einem Fachmann für orthopädische Technik zu installieren und anzupassen.

Dieses Produkt sollte mit einem der folgenden Komponenten montiert werden:

- Flat-Mount Endbeschläge
- Cinch-Mount Endbeschläge
- Verstellklemmen (1" geeignet für Benutzer mit einem Gewicht bis 75 kg, 1 1/2" und 2" geeignet für alle Benutzer)

Für das Montieren des Bodypoint Gurts an Rollstühlen und Sitzsystemen können außerdem optionale Beschlagteile verwendet werden.

GEBRAUCH:

⚠️ WARNHINWEIS! Dieses Produkt ist nur zu verwenden, um eine Person in einem Rollstuhl oder Arbeitsstuhl zu positionieren. Es dient NICHT als Sicherheitsvorrichtung während des Transports, und nicht als Rückhaltevorrichtung oder als sonstige Anwendung, bei der durch falsche Handhabung Verletzungen entstehen könnten. Unsachgemäßer Gebrauch dieses Produkts ist nicht zulässig und nicht sicher.

⚠️ WARNHINWEIS! Der Becken-Haltegurt muss jederzeit eng anliegend am Becken oder an den Schenkeln getragen werden. Lassen Sie sich von Ihrem Sitzspezialisten vorführen, wie man ihn ordnungsgemäß anpasst und verwendet.

- Unter einem zu locker sitzenden Gurt kann der Rollstuhlnutzer hindurch rutschen und stranguliert werden.
- Ein unbeabsichtigtes Öffnen des Becken-Haltegurts kann dazu führen, dass der Benutzer aus dem Rollstuhl herausrutscht oder herausstürzt.
- Wenn ein Benutzer nicht selbst in der Lage ist, den Gurt zu öffnen, kann dies gefährlich sein, wenn der Benutzer ausrutscht oder in einem Notfall im Rollstuhl eingeklemmt wird.

Wenn die körperlichen oder kognitiven Fähigkeiten des Benutzers die sichere Bedienung dieses Gurts

verhindern, muss während der Benutzung jederzeit eine Aufsichtsperson anwesend sein. Stellen Sie sicher, dass sämtliche Aufsichtspersonen wissen, wie der Gurt richtig festgezogen und geöffnet wird.

⚠️ WARNHINWEIS! Wie bei jeder neuen Sitzhaltungsunterstützung kann sich durch das Produkt die Art und Weise, wie eine Person sitzt, verändern. Die Rollstuhlnutzer müssen regelmäßige Übungen zur Druckentlastung durchführen und ihre Haut auf Druckstellen überprüfen, nicht nur die Stellen, welche in Kontakt mit dem Gurt kommen, sondern auch besonders dem Druck ausgesetzte Stellen, wie zum Beispiel das Kreuzbein, die Beine und das Gesäß. Bei verstärkten Rötungen oder Reizungen der Haut benutzen Sie den Gurt nicht mehr und kontaktieren Sie umgehend Ihren Arzt oder Sitzspezialisten. Sie könnten sich sonst schwere Verletzungen zuziehen, wie zum Beispiel Druckgeschwüre.

WARTUNG: Prüfen Sie die Nähte, das Gurtband und die Polster regelmäßig auf Abnutzungserscheinungen. Wenden Sie sich bei deutlichen

Abnutzungserscheinungen an den Hersteller, der eine Reparatur oder einen Ersatz durch Bodypoint veranlassen wird. Das Produkt darf keinesfalls von nicht qualifizierten Personen verändert oder repariert werden – die Gesundheit und Sicherheit des Benutzers hängen an diesem Gurt!

REINIGUNG: Maschinenwäsche, heiß, 60 °C (140 °F). Nicht bleichen. Trocknen im Wäschetrockner bei niedriger Temperatur oder Lufttrocknung. Nicht bügeln. (Durch die Verwendung eines Kleiderbeutels für das Produkt können Kratzer am Produkt und in der Maschine vermieden werden.)

GARANTIE: Für dieses Produkt besteht eine eingeschränkte Lebensdauergarantie auf Fehler in Material und Verarbeitung, die bei bestimmungsgemäßem Gebrauch durch den ursprünglichen Kunden entstehen. Wenden Sie sich im Garantiefall an den Lieferanten oder Bodypoint.

Weitere Informationen über Bodypoint Produkte und eine Liste der Vertreter außerhalb der USA befinden sich auf der Website www.bodypoint.com.



MDSS GmbH
Schiffgraben 41
D-30175 Hannover
Germany



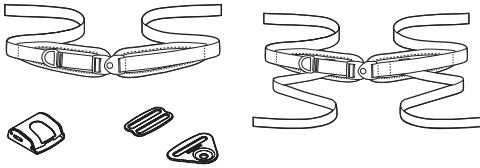

LIEFERUMFANG

- Zwei-Punkt oder Vier-Punkt Becken-Haltegurte
- Satz Cinch-Mount™ oder Flat-Mount™ Endbeschläge
- FrameSaver™ Klemmen (optional)

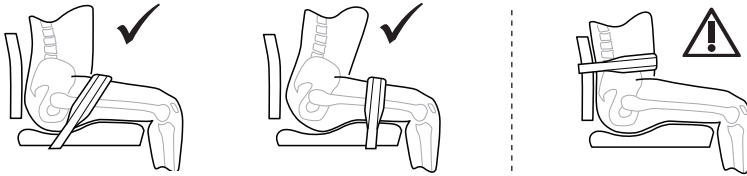

INSTALLATION: ZWEI-PUNKT BECKEN-HALTEGURTE

1. Bestimmen Sie auf der Grundlage der klinischen Ziele die effektivste Position und den effektivsten Winkel für den Haltegurt. Bestimmen Sie, ob die Befestigung des Zuggurts auf der linken oder rechten Seite für den Benutzer am besten ist.
2. Suchen Sie die gewünschten Befestigungspunkte am Sitzsystem oder Rollstuhlrahmen.
3. Befestigen Sie ggf. die Endbeschläge an der starren Sitzbasis oder am Rollstuhlrahmen mithilfe der optionalen Bodypoint Gurtbefestigungsteile.
4. Legen Sie den Haltegurt mittig am Benutzer an, führen Sie die Gurtenden durch die Endbeschläge und stellen Sie die gewünschte Länge ein.
5. Ziehen Sie den Gurt an, bis er fest sitzt.

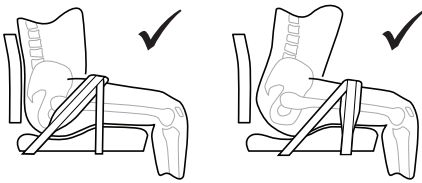

INSTALLATION: VIER-PUNKT BECKEN-HALTEGURTE

1. Befolgen Sie die obigen Installationsanweisungen, um den Gurt zur Stabilisierung und Positionierung des Benutzers anzulegen und zu befestigen.
2. Befestigen Sie die sekundären Gurte am Rollstuhl, um ein Verrutschen des Haltegurts zu verhindern.

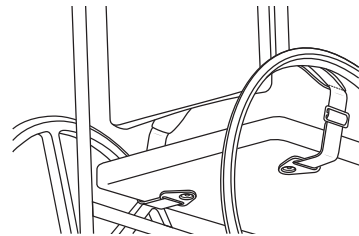

OPTIONALE DIREKTBEFESTIGUNG

Endbeschläge können direkt an festen Oberflächen des Sitzes befestigt werden. Befestigungsschrauben müssen eine Mindestabreißkraft von 90 kg/200 lbs haben. (Die Schrauben sind nicht im Paket enthalten.)

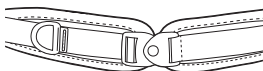

EINSTELLUNG

Wenn der Gurt ordnungsgemäß eingestellt und gestrafft ist, sollte er fest sitzen, ohne durchzuhängen, und den Benutzer stützen.

Benutzen Sie das Zuggurt für tägliche Anpassungen, z. B. an unterschiedliche Kleidung. Die Endbeschläge des Gurts dienen zur zusätzlichen Anpassung der Länge, um einen guten Sitz zu gewährleisten, oder zum Entfernen des Gurts, um ihn zu reinigen.

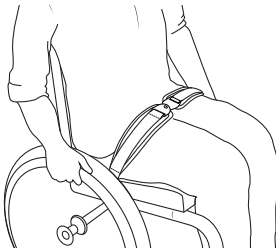

SICHERHEITSPRÜFUNG

Wenn der Gurt ordnungsgemäß am Rollstuhl befestigt wurde, kann sich der Benutzer nach vorne oder seitlich lehnen, um den korrekten Sitz zu prüfen. Prüfen Sie:

1. Normale Funktion der Schnalle und Anpassungsgurte.
2. Komfort – Achten Sie auf Bereiche, die reiben könnten.
3. Position – Sollte der Gurt zu hoch oder niedrig befestigt sein, passen Sie die Befestigungspunkte an.
4. Testen Sie sämtliche Bewegungszustände des Rollstuhls, einschließlich Neigung, Zusammenklappen und Rollen. Prüfen Sie auf Störungen und verlagern Sie gegebenenfalls die Befestigungspunkte.

Cintura pelvica di supporto

ISTRUZIONI PER L'INSTALLAZIONE E L'USO

ART NOS. GB2, HB2, HB4, LB2, LB4 & NB2

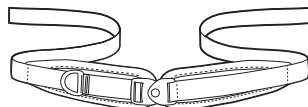
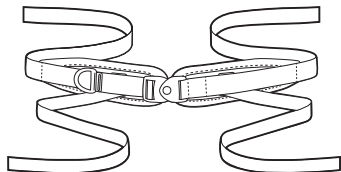

Queste istruzioni forniscono informazioni importanti per la sicurezza dell'uso e per la manutenzione di tutte le cinture pelviche di supporto Bodypoint. Fornire queste istruzioni all'utente o all'assistente, controllando che vengano comprese.

ATTENZIONE! Il prodotto va installato e collocato in posizione da parte di un tecnico di riabilitazione qualificato.

Per l'installazione, il prodotto va montato con uno dei seguenti elementi:

- Attacchi terminali per montaggio piano
- Attacchi terminali per Cinch-Mount
- Fibbie a camma (1" indicate per utenti fino a 75 kg, 1-1/2" e 2" indicate per tutti gli utenti)

La minuteria opzionale Bodypoint per il montaggio della cintura è utilizzabile anche per il montaggio su carrozzina o sistemi di seduta.

USO:

ATTENZIONE! Utilizzare questo prodotto solo per il posizionamento di una persona in una carrozzina o una sedia da lavoro. Il prodotto NON è destinato all'uso come dispositivo di sicurezza per il trasporto, come dispositivo di immobilizzazione per la sicurezza o per qualsiasi altra applicazione in cui il mancato funzionamento potrebbe provocare lesioni. L'uso non appropriato del prodotto è vietato e insicuro.

ATTENZIONE! Questa cintura pelvica di supporto deve essere costantemente indossata stretta intorno al bacino o alle cosce. Farsi mostrare dal proprio specialista della postura seduta la regolazione e l'uso corretti.

- Una cintura allentata potrebbe far scivolare l'utente in basso e creare rischi di strangolamento.
- Lo sgancio accidentale di questa cintura pelvica di supporto può far scivolare l'utente in basso o farlo cadere dalla carrozzina.
- L'incapacità di un utente di sganciarsi può essere pericolosa se l'utente scivola verso il basso o rimane intrappolato sulla sedia in caso di emergenza.

Se le capacità fisiche o cognitive dell'utente non gli consentono di utilizzare questa cintura in modo sicuro, è necessario che un assistente sia sempre presente durante il suo utilizzo. Verificare che tutti gli assistenti sappiano come stringere correttamente e slacciare il prodotto.

ATTENZIONE! Come per qualsiasi nuovo sostegno per la postura seduta, questo prodotto può modificare il modo in cui una persona sta seduta.

Gli utenti devono continuare a praticare attività per alleviare la pressione e controllare l'integrità della pelle, non solo nei punti di contatto del prodotto con l'utente, ma anche in zone soggette a pressione quali quella sacrale, gli arti inferiori e i glutei. Se si verificano arrossamenti o irritazioni della pelle, interrompere l'uso e consultare il proprio medico o lo specialista di postura seduta, per prevenire lesioni gravi, quali le ulcere da pressione.

CONTROLLI PERIODICI DI SICUREZZA E DI EFFICACIA:

per garantire la sicurezza dell'utente, questo prodotto deve essere controllato periodicamente per verificarne il funzionamento e i segni di usura. Se il prodotto non funziona correttamente o se si riscontra un'usura significativa nelle fibbie, nei punti di montaggio, nelle fettucce, nelle imbottiture o nelle cuciture, interromperne l'utilizzo e contattare il fornitore per una riparazione da parte di personale qualificato o per la sostituzione da parte di Bodypoint. In nessun caso il prodotto deve essere alterato o riparato da persone non qualificate: ne va della salute e della sicurezza dell'utente!



PULIZIA: lavare in lavatrice, con acqua calda a 60 °C (140 °F). Non candeggiare. Asciugare a macchina, a temperatura bassa, oppure appendere e lasciare asciugare. Non stritare. (Collocare il prodotto all'interno di un sacchetto di stoffa durante il lavaggio, per evitare graffi alla macchina e al prodotto stesso.)

GARANZIA: questo prodotto è coperto da una garanzia limitata a vita contro eventuali difetti nei materiali e nella fabbricazione derivanti da un normale impiego da parte del consumatore originale. Per le richieste in garanzia, contattare il proprio fornitore o Bodypoint.

Per maggiori informazioni sui prodotti Bodypoint e per avere un elenco di distributori fuori degli USA, visitare il sito www.bodypoint.com.

BP Bodypoint®



MDSS GmbH
Schiffgraben 41
D-30172 Hannover
Germany



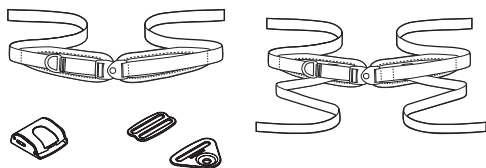

CONTENUTO DELLA CONFEZIONE

- Cintura pelvica di supporto a due punti o a quattro punti
- Set di attacchi terminali Cinch-Mount™ o Flat-Mount™
- Morsetti (opzionali) FrameSaver™

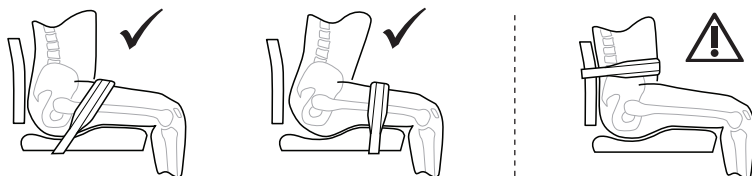

INSTALLAZIONE: CINTURE PELVICHE DI SUPPORTO A DUE PUNTI

1. In base agli obiettivi clinici, determinare la posizione e l'angolo più efficaci per la cintura. Determinare se sia meglio per l'utente mettere la cinghia a strappo sul lato sinistro o sul lato destro.
2. Individuare i punti di montaggio desiderati sul sistema di seduta o sul telaio della carrozzina.
3. Fissare gli attacchi terminali alla base rigida del sedile o al telaio della carrozzina utilizzando la minuteria opzionale per il montaggio della cintura Bodypoint, se necessario.
4. Centrare la cintura sull'utente, infilare le estremità delle cinghie attraverso gli attacchi terminali e regolare alla lunghezza desiderata.
5. Stringere la cintura fino a che risulti comoda.

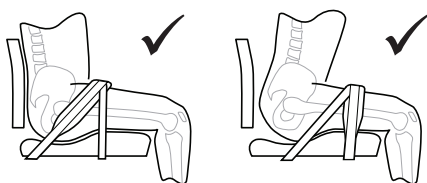

INSTALLAZIONE: CINTURE PELVICHE DI SUPPORTO A QUATTRO PUNTI

1. Seguire le istruzioni di installazione sopra riportate per regolare e installare la cintura in modo da stabilizzare e posizionare l'utente.
2. Fissare le cinghie secondarie alla carrozzina per evitare che la cintura si sposti.

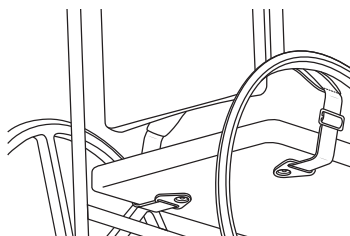

OPZIONE DI MONTAGGIO DIRETTO

Gli attacchi terminali possono essere fissati direttamente alle superfici solide del sedile. Le viti di montaggio devono avere una forza minima di estrazione di 90 kg/200 lb. (Non incluse nella confezione.)

REGOLAZIONE

Se la cintura è regolata e stretta correttamente, deve avere una vestibilità aderente, senza essere lasca, in modo che l'utente sia stabile.

Utilizzare la cinghia a strappo per le regolazioni quotidiane, ad esempio per gli adattamenti richiesti dai cambi di abbigliamento. Se è necessario regolare ulteriormente la lunghezza per migliorare la vestibilità o se la cintura deve essere rimossa per la pulizia, è possibile farlo servendosi degli attacchi terminali della cintura.

CONTROLLO DI SICUREZZA

Dopo che l'utente si è seduto correttamente sulla carrozzina, farlo sporgere in avanti e a lato per controllare la vestibilità. Controllare quanto segue:

1. Il normale funzionamento della fibbia e delle cinghie di regolazione.
2. Il comfort - Individuare eventuali aree che possono causare irritazioni.
3. Posizione - In caso di altezza eccessiva o insufficiente, regolare la posizione dei dispositivi di fissaggio.
4. Fare compiere alla sedia spostamenti completi, compresi inclinazione, piegamento e rotazione. Verificare la presenza di eventuali interferenze e riposizionare i punti di fissaggio, se necessario.

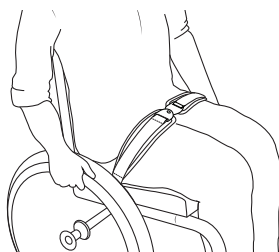
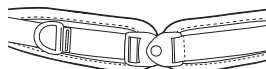

Hoftestøttebelte

MONTERINGS- OG BRUKSANVISNING

ART NOS. GB2, HB2, HB4, LB2, LB4, & NB2

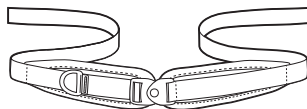
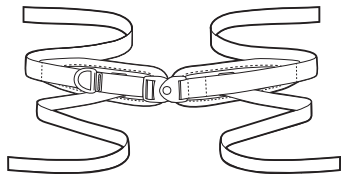

Denne bruksanvisningen inneholder viktig informasjon om sikker bruk og vedlikehold for alle Bodypoint-hoftestøttebelter. Gi denne bruksanvisningen til brukeren eller omsorgspersonen, og gjennomgå den sammen med dem, for å være sikker på at bruksanvisningen er forstått.

⚠ ADVARSEL! Produktet må monteres og tilpasses av instruert og kvalifisert personell.

Ved påsetting skal dette produktet monteres med en av følgende:

- Flat-Mount festestykke
- Cinch-Mount festestykke
- Kamspinner (1" egnet for brukere på opptil 75 kg, 1-1/2" og 2" egnet for alle brukere)

Valgfri Bodypoint-beltemontering kan også monteres på rullestoler og setesystemer.

BRUK:

⚠ ADVARSEL! Dette produktet skal bare brukes til posisjonering av person i en rullestol eller arbeidsstol. Det er IKKE ment til bruk som sikkerhetsbelte ved transport, som tvangsapparat eller til noen annen anvendelse hvor svikt kan medføre skade. Misbruk av dette produktet er uautorisert og utrygt.

⚠ ADVARSEL! Hoftebeltet må brukes slik at det hele tiden sitter stramt rundt hoften eller lårene. La kvalifisert personell vise deg riktig tilpasning og bruk. Dette kan være en representant fra leverandør eller personell fra hjelpemiddelsentralen.

- Hvis beltet er løst, kan brukeren risikere å gli ned, slik at det oppstår fare for kvelning.
- Dersom hoftebeltet løsner ved et uhell, kan brukeren risikere å gli ned eller falle ut av rullestolen.
- Hvis brukeren ikke får til å frigjøre seg selv, utgjør dette en risiko hvis brukeren glir ned eller blir sittende fast i stolen i en nødsituasjon.

Hvis brukerens fysiske eller kognitive evner hindrer dem i å bruke beltet på en sikker måte, må en omsorgsperson være tilstede til enhver tid under bruk. Sørg for at alle omsorgspersoner vet hvordan beltet skal strammes og tas av på riktig måte.

⚠ ADVARSEL! Som ved enhver sittestøtte kan dette produktet endre personens sittestilling. Brukere må opprettholde vanlige trykkavlastningsaktiviteter og kontrollere hudens tilstand, ikke bare der dette produktet kommer i kontakt med brukeren, men også på primære belastningsområder, for eksempel sakrum, ben og ende. Hvis det forekommer økende rødhet eller irritasjon, må selen ikke brukes, og du må ta kontakt med legen din eller en ergonom. Hvis dette ikke gjøres kan resultatet bli alvorlig skade, for eksempel trykksår.

PERIODISK SIKKERHETS- OG

YTELSESKONTROLL: For å ivareta brukersikkerheten, må dette produktets funksjon, samt tegn på slitasje, kontrolleres med jevne mellomrom. Hvis produktet ikke fungerer som det skal, eller hvis det er betydelig slitasje på spenner, monteringspunkter, bånd, polstring eller sømmer, må du slutte å bruke det, og kontakte leverandøren for å få utført kvalifisert reparasjon eller utskifting av Bodypoint. Ikke under noen omstendighet skal dette produktet endres eller repareres av ukvalifisert personell – dette kan innebære risiko for helse og sikkerhet!



RENGJØRING: Maskinvask, varm, 60 °C (140 °F). Ikke bruk blekemiddel. Kan tørkes i tørketrommel ved lav temperatur eller henges til tork. Skal ikke strykes. (Legg produktet i en tekstilpose under vask. Dette forhindrer skrammer på produktet og på maskinen.)

GARANTI: Dette produktet har en begrenset livstidsgaranti mot eventuelle defekter i utførelse og materialer som måtte oppstå under normal bruk av den opprinnelige brukeren. Ta kontakt med leverandøren eller Bodypoint vedrørende garantikrav.

Gå til www.bodypoint.com for mer informasjon om Bodypoint-produkter og en liste over leverandører utenfor USA.



MDSS GmbH
Schiffgraben 41
D-30175 Hannover
Germany



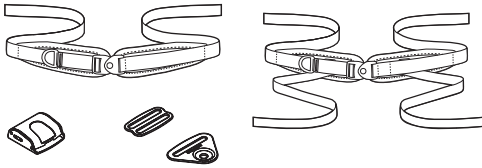

PAKKENS INNHOLD

- To-punkts eller fire-punkts hoftestøttebelter
- Sett med festestykker for Cinch-Mount™ eller Flat-Mount™
- FrameSaver™ låseklemmer (ekstrautstyr)

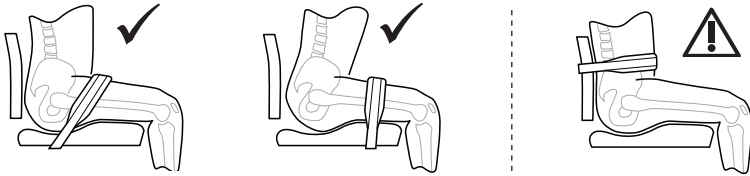

MONTERING: TO-PUNKTS HOFTESTØTTEBELTER

1. Basert på kliniske mål, finn beltets mest effektive posisjon og vinkel. Avgjør om det er best å bruke strammestroppen på venstre eller høyre side.
2. Finn ønskede monteringspunkter på setesystemet eller rullestolrammen.
3. Fest festestykkene på den faste setebunnen eller rullestolrammen ved bruk av valgfritt monteringsutstyr for Bodypoint-beltet, om nødvendig.
4. Sentrer beltet på brukeren, trekk stroppendene gjennom festestykkene, og juster til ønsket lengde.
5. Stram beltet til det sitter godt.

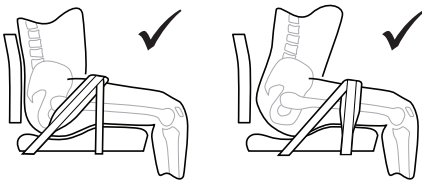

MONTERING: FIRE-PUNKTS HOFTESTØTTEBELTER

1. Følg monteringsinstruksjonene ovenfor for å montere og tilpasse beltet slik at brukeren stabiliseres og har god sittestilling.
2. Fest de sekundære stroppe til rullestolen for å forhindre at beltet forskyver seg.

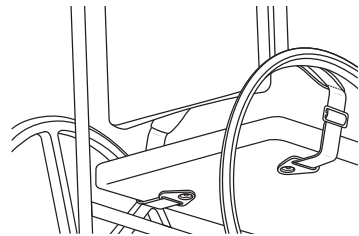

ALTERNATIV FOR DIREKTE MONTERING

Festestykkene må festes direkte til faste overflater på setet. Monteringskruene må ha en minimum strekkstyrke på 90 kg/200 lbs. (Følger ikke med i pakken.)



JUSTERING

Når beltet er riktig justert og strammet, skal det sitte godt, uten slakk, slik at brukeren er godt sikret.

Bruk strammestroppen for daglige justeringer, for eksempel ved klesskift. Hvis ytterligere lengdejustering er nødvendig for å få en god passform, eller beltet må fjernes for rengjøring, kan dette gjøres ved hjelp av beltets festestykker.

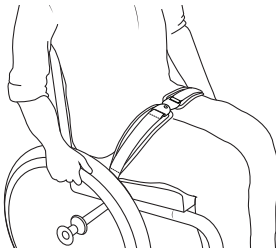

SIKKERHETSSJEKK

Når brukeren er riktig plassert i rullestolen, bør han/hun lene seg framover og fra side til side for å kontrollere tilpasningen. Påse at:

1. Beltespenne og justeringsstropper kan betjenes normalt.
2. Komfort – pass på at det ikke er punkter som irriterer.
3. Posisjon – hvis beltet sitter for høyt eller lavt skal monteringspunktene justeres.
4. Ta stolen gjennom hele bevegelsesområdet, inkl. tipping, sammenfolding og rulling. Sjekk for forstyrrende elementer, og flytt monteringspunktene etter behov.

Cinto de suporte pélvico

INSTRUÇÕES DO UTILIZADOR E DE INSTALAÇÃO

ART NOS. GB2, HB2, HB4, LB2, LB4, & NB2

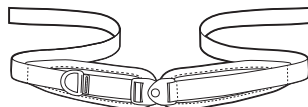
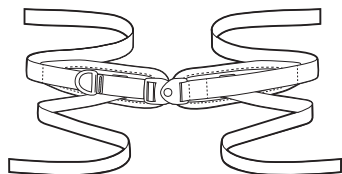

Estas instruções fornecem informações importantes para a utilização e manutenção em segurança de todos os cintos de suporte pélvico da Bodypoint. Forneça estas instruções ao utilizador ou ao acompanhante e analise-as para se assegurar de que são compreendidas.

AVISO! O produto deve ser colocado e ajustado por um técnico qualificado em medicina de reabilitação.

Para a instalação, este produto deve ser montado com um dos artigos seguintes:

- Remates Flat-Mount
- Remates Cinch-Mount
- Fivelas de carne 1" adequada para utilizadores até 75 kg, 1-1/2" e 2" adequada para todos os utilizadores)

O material de montagem opcional do cinto Bodypoint também pode ser utilizado para a montagem em cadeiras de rodas e sistemas de assento.

UTILIZAÇÃO:

AVISO! Este produto deve ser utilizado apenas para posicionar uma pessoa numa cadeira de rodas ou cadeira de trabalho. NÃO se destina a ser utilizado como dispositivo de segurança, como dispositivo de imobilização pessoal ou qualquer outra aplicação em que a sua falha resultaria em ferimentos. A má utilização deste equipamento não é autorizada e é insegura.

AVISO! Este cinto de suporte pélvico tem de ser sempre colocado bem justo sobre a pélvis ou a coxas. O especialista de colocação deve demonstrar o ajuste e utilização adequados.

- Um cinto solto pode deixar o utilizador deslizar e criar um risco de estrangulação.
- A libertação accidental deste cinto de suporte pélvico pode deixar o utilizador escorregar ou cair da cadeira de rodas.
- A impossibilidade de um utilizador se libertar pode ser perigosa se este escorregar ou ficar preso na cadeira numa emergência.

Se as capacidades físicas ou cognitivas de um utilizador impedirem que o mesmo utilize este cinto em segurança, será necessária a presença constante de um acompanhante durante a utilização do mesmo.

Assegure-se de que os acompanhantes sabem como apertar e desapertar corretamente o equipamento.

AVISO! Como com qualquer novo suporte, este produto pode alterar a forma como a pessoa se senta. Os utilizadores devem continuar a praticar as atividades de alívio de pressão regulares e verificação de integridade da pele, não só onde este produto entra em contacto com o utilizador, mas também em áreas principais de pressão como o sacro, pernas e nádegas. Se surgir vermelhidão ou irritação da pele, não continue a utilizar o equipamento e consulte o médico ou o especialista de colocação. O não seguimento desta indicação, pode resultar em lesões graves, como úlceras de pressão.

VERIFICAÇÕES PERIÓDICAS DE SEGURANÇA E DESEMPENHO:

para assegurar a segurança do utilizador, este equipamento tem de ser verificado periodicamente quando ao respetivo funcionamento e sinais de desgaste. Se o produto não funcionar corretamente ou se detetar desgaste significativo nas fivelas, pontos de montagem, cinto, acolchoamento ou costuras, interrompa a sua utilização e contacte o fornecedor para solicitar reparação qualificada ou substituição pela Bodypoint. Em caso algum deve este produto ser alterado ou reparado por pessoas não qualificadas — a saúde e a segurança dependem disso!



LIMPEZA: lavagem à máquina, água quente, 60 °C (140 °F). Não utilizar lixívia. Secagem, baixa temperatura ou secagem pendurado. Não passar a ferro. (Colocar o produto dentro de um saco de pano durante a lavagem ajuda a evitar os riscos no produto e na máquina.)

GARANTIA: este produto inclui uma garantia vitalícia limitada contra defeitos de fabrico e materiais em condições de utilização normal pelo consumidor original. Contacte o fornecedor ou a Bodypoint, Inc. para reclamações ao abrigo da garantia.

Para mais informações sobre produtos Bodypoint e uma lista de distribuidores fora dos EUA, consulte www.bodypoint.com.



MDSS GmbH
Schiffgraben 41
D-30175 Hannover
Germany



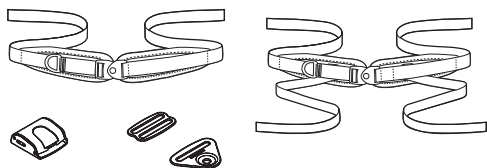

CONTEÚDO DA EMBALAGEM

- Cinto de suporte pélvico de dois pontos ou de quatro pontos
- Conjunto de remates Cinch-Mount™ ou Flat-Mount™
- Ganchos FrameSaver™ (Opcional)

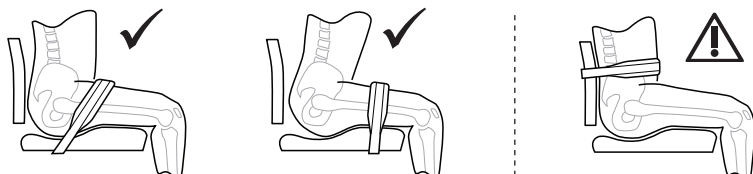

INSTALAÇÃO: CINTOS DE SUPORTE PÉLVICO DE DOIS PONTOS

1. Baseando-se nos objetivos clínicos, determine a posição e ângulo mais eficazes para o cinto. Determine qual a melhor posição para colocar a correia de puxar para o utilizador, no lado direito ou no lado esquerdo.
2. Localize os pontos de montagem pretendidos no sistema de assento ou na estrutura da cadeira de rodas.
3. Coloque remates na base rígida do assento ou na estrutura da cadeira de rodas utilizando os componentes para a montagem do cinto Bodypoint opcionais, se necessário.
4. Centre o cinto sobre o utilizador, passe as extremidades da correia através dos remates e ajuste ao comprimento pretendido.
5. Aperte o cinto até estar confortavelmente ajustado.

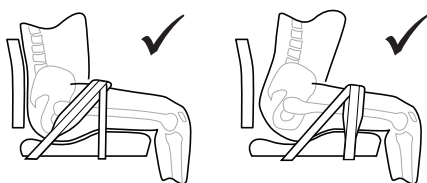

INSTALAÇÃO: CINTOS DE SUPORTE PÉLVICO DE QUATRO PONTOS

1. Siga as instruções acima para colocar e ajustar o cinto para estabilizar a posição do utilizador.
2. Prenda as correias secundárias à cadeira de rodas para evitar que o cinto mude de posição.

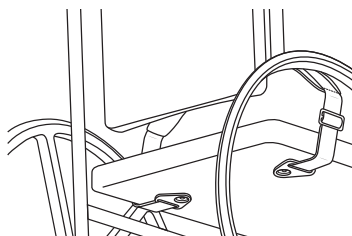

OPÇÃO DE MONTAGEM DIRETA

Os remates podem ser fixados diretamente em superfícies de assento rígidas. Os parafusos de montagem devem ter um mínimo de força de tração de 90 kg (200 lb). (Não incluídos na embalagem.)



AJUSTE

Quando devidamente ajustado e apertado, o cinto deve estar justo, sem qualquer folga, de forma a que a utilizador fique seguro.

Utilize a correia de puxar para ajustes diários, como para adaptar o cinto a alterações de vestuário. Se for necessário um ajuste adicional do comprimento para uma boa adaptação ao corpo ou para remover o cinto para limpeza, pode fazê-lo utilizando os remates do cinto.

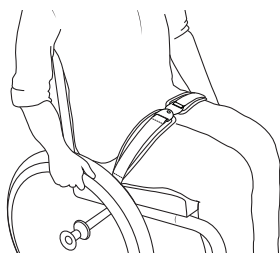

VERIFICAÇÃO DE SEGURANÇA

Quando devidamente colocado na cadeira de rodas, o utilizador deve inclinar-se para a frente e de um lado para o outro para verificar o ajuste. Verificar:

1. Normal funcionamento da fivela e correias de ajuste.
2. Conforto – Procure áreas de irritação.
3. Posição – Se demasiado alto ou baixo, ajuste os pontos de montagem.
4. Mova a cadeira na amplitude total do movimento, incluindo inclinação, dobragem e deslizamento. Verifique se existe qualquer tipo de interferência e mude os pontos de montagem conforme necessário.

Cinturón de soporte pélvico

INSTRUCCIONES DE INSTALACIÓN Y PARA EL USUARIO

ART NOS. GB2, HB2, HB4, LB2, LB4, & NB2

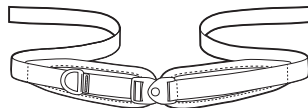
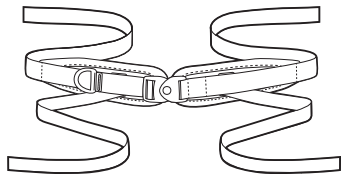

Estas instrucciones ofrecen importante información sobre el uso y mantenimiento seguros de todos los cinturones de soporte pélvicos Bodypoint. Entregue estas instrucciones al usuario o a la persona que le atienda y revíselas para asegurarse de que se comprendan.

⚠️ ADVERTENCIA! El producto debe ser instalado y colocado por un técnico de rehabilitación cualificado.

Para su instalación, este producto debe montarse con uno de los siguientes artículos:

- Acoples terminales Flat-Mount
- Acoples terminales Cinch-Mount
- Hebillas de leva (2,5 cm [1 in] adecuadas para usuarios de hasta 75 kg; 3,8 cm [1-1/2 in] y 5,08 cm [2 in] adecuadas para todos los usuarios)

El herraje de montaje opcional del cinturón Bodypoint también puede utilizarse para sillas de ruedas y sistemas de asiento.

USO:

⚠️ ADVERTENCIA! Este producto solo debe usarse para colocar a una persona en la silla de ruedas o de trabajo. NO debe usarse como dispositivo de seguridad para transporte, ni como dispositivo de restricción personal o en cualquier otra aplicación en la que su mal funcionamiento podría causarle lesiones a la persona. El uso inapropiado de este producto no está autorizado y además es inseguro.

⚠️ ADVERTENCIA! Este cinturón de soporte pélvico debe usarse ajustado en la zona pélvica o caderas en todo momento. Pídale a su especialista postural que le muestra la forma correcta de ajuste y uso.

- Un cinturón flojo podría permitir que el usuario se deslice y crear un riesgo de estrangulamiento.
- La liberación accidental del cinturón de soporte pélvico podría permitir el deslizamiento o caída del usuario de la silla de ruedas.
- La incapacidad de un usuario para soltarse por sí mismo puede ser peligrosa si se desliza hacia abajo o queda atrapado en la silla durante una emergencia.

Si las habilidades físicas o cognitivas del usuario le impiden utilizar este cinturón de manera segura, un cuidador debe estar presente en todo momento durante su uso. Asegúrese de que todos los cuidadores sepan ajustar y desabrochar el producto de manera correcta.

⚠️ ADVERTENCIA! De igual forma que con cualquier nuevo soporte para asientos, este producto puede cambiar la forma de sentarse del usuario. Los usuarios deben continuar con sus actividades normales de alivio de presión y controles de integridad cutánea, no solo en los lugares de contacto del producto, sino también en las zonas de presión principales, como el sacro, las piernas y las nalgas. Si se produce un mayor enrojecimiento o irritación de la piel, no continúe usando el producto y consulte con su médico o especialista postural. De no hacerlo pueden producirse lesiones graves, como las escaras de decúbito.

COMPROBACIONES PERIÓDICAS DE

SEGURIDAD Y DESEMPEÑO: Para garantizar la seguridad del usuario, este producto debe revisarse periódicamente para determinar su correcto funcionamiento y los signos de desgaste. Si el producto no funciona correctamente o si se encuentra un desgaste significativo en las hebillas, los puntos de montaje, la cincha, las almohadillas o las costuras, deje de usarlo y contáctese con su proveedor para que sea reemplazado o reparado por personal cualificado de Bodypoint. Este producto no debe ser modificado ni reparado por personal no cualificado bajo ninguna circunstancia: la salud y la seguridad dependen de ello.



LIMPIEZA: Lavar a máquina con agua caliente a 60 °C (140 °F). No usar lejía. Secar en secadora a baja temperatura o escurrir. No planchar. (Si coloca el producto dentro de una bolsa de tela durante el lavado ayudará a evitar rasgaduras al producto y a la propia lavadora).

GARANTÍA: Este producto tiene una garantía limitada para toda la vida por defectos de mano de obra y materiales derivados de un uso normal por el usuario original. Contáctese con su proveedor o con Bodypoint si desea realizar reclamaciones bajo garantía.

Si desea obtener más información sobre productos de Bodypoint y una lista de distribuidores fuera de EE. UU., visite la página www.bodypoint.com.



MDSS GmbH
Schiffgraben 41
D-30175 Hannover
Germany



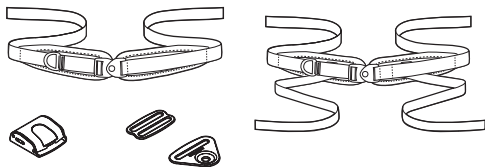

CONTENIDO DEL PAQUETE

- Cinturón de soporte pélvico de dos puntos o cuatro puntos
- Juego de acoples terminales Cinch-Mount™ o Flat-Mount™
- Abrazaderas FrameSaver™ (opcionales)

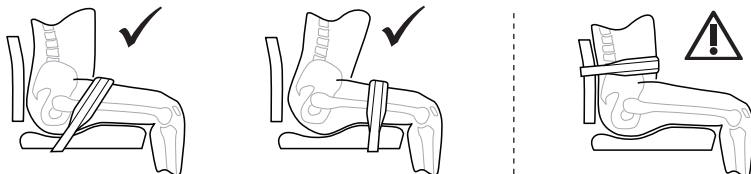

INSTALACIÓN: CINTURONES DE SOPORTE PÉLVICO DE DOS PUNTOS

1. Determine la posición y el ángulo más eficaces para el cinturón según los objetivos clínicos. Determine si es mejor para el usuario colocar la correa de tracción en el lado izquierdo o derecho.
2. Ubique los puntos de montaje deseados en el sistema de asiento o el chasis de la silla de ruedas.
3. Sujete los acoples terminales a la base rígida del asiento o al chasis de la silla de ruedas usando el herraje de montaje opcional del cinturón Bodypoint, si es necesario.
4. Centre el cinturón en el usuario, pase los extremos de la correa a través de los acoples terminales y ajuste a la longitud deseada.
5. Ajuste el cinturón hasta que quede firme.

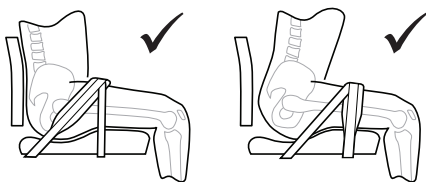

INSTALACIÓN: CINTURONES DE SOPORTE PÉLVICO DE CUATRO PUNTOS

1. Siga las instrucciones de instalación anteriores para colocar e instalar el cinturón a fin de estabilizar y posicionar al usuario.
2. Sujete las correas secundarias a la silla de ruedas para evitar que el cinturón se mueva.

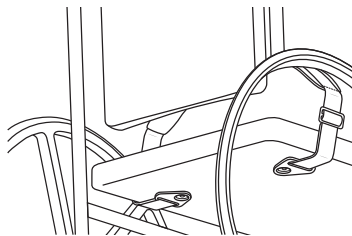

OPCIÓN DE MONTAJE DIRECTO

Los acoples terminales se pueden sujetar directamente a superficies que sean sólidas. Los tornillos de montaje deben tener una resistencia a la extracción mínima de 90 kg (200 lb). (No se incluyen en el paquete).

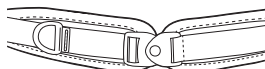

AJUSTE

Cuando el cinturón esté debidamente ajustado y apretado, debe quedar bien firme, sin ningún punto flojo, para que el usuario esté seguro.

Utilice la correa de tracción para los ajustes diarios, como tener en cuenta los cambios de ropa. Si se deben realizar ajustes adicionales a la longitud para conseguir que el cinturón encaje correctamente o se debe sacar el cinturón para limpiarlo, es posible hacerlo utilizando los acoples terminales del cinturón.

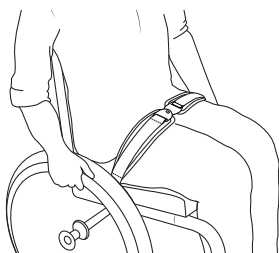

COMPROBACIÓN DE SEGURIDAD

Cuando el usuario esté correctamente sentado en la silla de ruedas, pídale que se incline hacia delante y a los lados para comprobar el ajuste del cinturón. Compruebe:

1. El funcionamiento normal de la hebilla y las correas de ajuste.
2. Comodidad: busque zonas de irritación.
3. Posición: si está demasiado alto o demasiado bajo, ajuste los puntos de montaje.
4. Compruebe los movimientos de la silla en todas las direcciones, incluidos la inclinación, el plegado y el giro. Compruebe si hay interferencias y vuelva a ubicar los puntos de montaje, según sea necesario.

Höftbälte

BRUKSANVISNING, INSTALLATION OCH ANVÄNDNING

ART NOS. GB2, HB2, HB4, LB2, LB4, & NB2

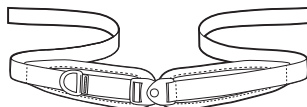
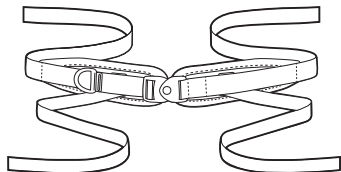

Denna bruksanvisning innehåller viktig information för säker användning och underhåll av alla höftbälten från Bodypoint. Ge anvisningarna till användaren eller assistent/vårdgivaren och kontrollera att de är förstådda.

⚠️ VARNING! Produkten ska installeras och provas ut av kvalificerad personal.

Vid installation ska produkten monteras med något av följande:

- Flat-Mount™ (Trekant & sölja)-ändbeslag
- Cinch-Mount™ (Bandlås med lock)-ändbeslag
- Bandlås plast (1" lämpligt för användare upp till 75 kg, 1-1/2" och 2" lämpligt för alla användare)

Alternativ utrustning för montering av bälten och selar från Bodypoint kan också användas för montering på rullstolar och sittsystem.

ANVÄNDNING:

⚠️ VARNING! Den här produkten får endast användas för att säkert placera en person i en rullstol eller arbetsstol. Den är INTE avsedd att användas som säkerhetsbälte under transport, som en fasthållningsanordning för en person eller på något annat sätt som kan orsaka skada om produkten går sönder. Otillbörlig användning av produkten är ej tillåten och innebär fara.

⚠️ VARNING! Höftbältet måste alltid vara ordentligt fäst över bäckenet eller låren. Låt en fackman demonstrera korrekt justering och användning.

- Med ett för löst fastsatt bälte kan användaren glida ner och det kan innebära risk för strypning.
- Om höftbältet frigörs av misstag kan användaren glida ner eller falla ur rullstolen.
- Om användaren inte kan ta sig loss på egen hand kan det vara farligt om användaren glider ner eller sitter fast i stolen vid en nödsituation

Om användarens fysiska eller kognitiva förmåga förhindrar hen från att använda bältet måste en vårdgivare alltid vara närvarande när bältet används. Säkerställ att all vårdpersonal vet hur man korrekt drar åt och lossar produkten.

⚠️ VARNING! Som alla nya positioneringshjälpmedel, kan produkten förändra sättet som en person sitter på. Användare måste träna vanliga aktiviteter för tryckavlastning och kontrollera eventuella hudskador. Inte bara på ställen där produkten är i kontakt med användaren, utan också på primära trycktytor som korsben, ben och bak. Om ökad rodnad eller irritation uppstår, avbryt användningen och kontakta läkare eller behörig personal. Om det inte görs, kan allvarliga skador uppstå, som t. ex. trycksår.

REGELBUNDNA SÄKERHETS- OCH

FUNKTIONSKONTROLLER: För att säkerställa användarens säkerhet måste produkten kontrolleras regelbundet avseende funktion och tecken på slitage. Om produkten inte fungerar korrekt eller om avsevärt slitage upptäcks på spännen, fästpunkter, remmar, dynor eller sömmar ska du sluta använda produkten och kontakta din återförsäljare för att låta Bodypoint utföra kvalificerade reparationer eller byten. Under inga omständigheter skall produkten förändras eller repareras av icke behörig person — hälsa och säkerhet står på spel!

RENGÖRING: Maskintvätt, 60 °C. Blek inte. Torktumla vid låg temperatur eller droppstorka. Får ej strykas. (Om produkten placeras i en tvättpåse under tvätten undviker man skador på produkten och på maskinen.)

SKROTNING/KASSERING: Produkten lämnas til kommunal avfallshantering.

GARANTI: Produkten har en livstidsgaranti mot brister i tillverkning och material som kan uppstå vid normal användning av den ursprungliga användaren. Kontakta din återförsäljare eller Bodypoint i garantiärenden.

Mer information om Bodypoints produkter och en lista med distributörer utanför USA finns på www.bodypoint.com.



MDSS GmbH
Schiffgraben 41
D-30175 Hannover
Germany



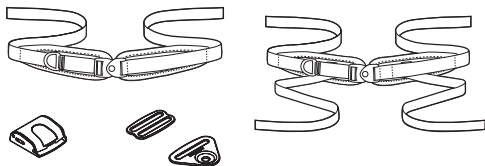

FÖRPACKNINGENS INNEHÅLL

- Tvåpunkts- eller fyrapunkts höftbälte
- Sats med ändbeslag: Flat-Mount™ (Trekant & sölja) eller Cinch-Mount™ (Bandlås med lock)
- FrameSaver™ (Rörsvep)-(tillval)

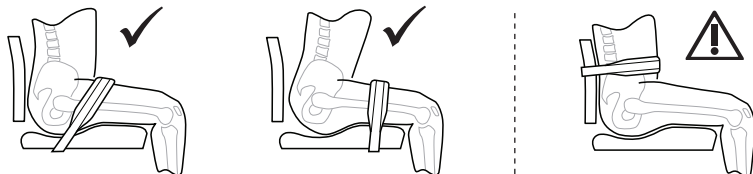

INSTALLATION: TVÅPUNKTSHÖFTBÄLTEN

1. Fastställ den effektivaste positionen och vinkeln för bältet utifrån kliniska mål. Bestäm om det är bäst för användaren att sätta åtdraget åt vänster eller höger.
2. Lokalisera önskade monteringspunkter på sittsystemet eller rullstolsramen.
3. Fäst ändbeslagen i rullstolsramen eller i stolens sits. Eller använd fästdetaljer som Bodypoint erbjuder som tillbehör.
4. Centra bältet på användaren, trä ändarna på banden genom ändbeslagen och justera till önskad längd.
5. Dra åt bältet tills det sitter åt ordentligt.

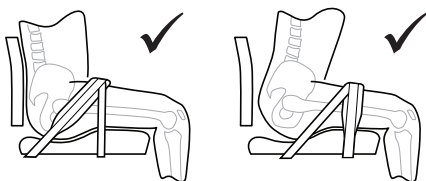

INSTALLATION: FYRAPUNKTSHÖFTBÄLTEN

1. Följ anvisningarna ovan för att montera och installera bältet som ger användaren en stabil och bra positionering.
2. Fäst de sekundära banden i rullstolen för att förhindra att bältet flyttar på sig.

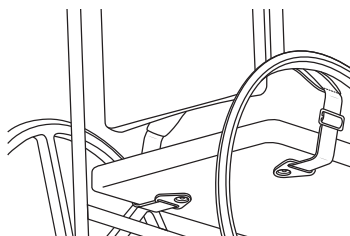

MONTERING SITSPLATTA ALTERNATIV

Ändbeslag kan monteras direkt på fasta stolsytor. Monteringskruvarna skall ha en dragstyrka på minst 90 kg/200 lbs. (Medföljer inte i förpackningen.)

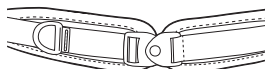

JUSTERING

När bältet är ordentligt justerat och åtdraget, ska det sitta tight, utan slack, så att användaren sitter säkert.

Använd åtdraget för att göra dagliga justeringar, till exempel för att passa olika kläder. Om längden behöver justeras ytterligare för att få god passform, eller om bältet behöver tas bort för att rengöras, kan detta göras med hjälp av ändbeslagen.

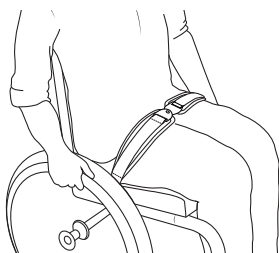

SÄKERHETSKONTROLL

När användaren är korrekt placerad i rullstolen ska du kontrollera passformen genom att låta användaren luta sig framåt och åt sidorna. Kontrollera:

1. Att spännet och justeringsbanden fungerar korrekt.
2. Komfort – sök efter områden som kan bli irriterade.
3. Position – om bältet sitter för högt eller lågt, justera fästpunkterna.
4. Prova stolens alla rörelsemöjligheter fullt ut, inklusive ryggfällning, tiltning, hopfällning och körning. Kontrollera om något sitter i vägen och flytta fästpunkterna vid behov.

Bekkensteunriem

INSTALLATIE- EN GEBRUIKERSHANDLEIDING

ART NOS. GB2, HB2, HB4, LB2, LB4, & NB2

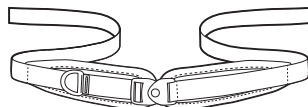
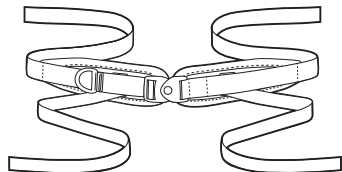

In deze instructiegids vindt u belangrijke informatie voor veilig gebruik en onderhoud van alle Bodypoint-bekkensteunriemen. Laat deze instructies lezen door de gebruiker of zijn/haar verzorger en neem de instructies door om er zeker van te zijn dat ze worden begrepen.

⚠ WAARSCHUWING! De gordels dienen door een gekwalificeerde revalidatietechnicus geïnstalleerd te worden.

Bij het installeren moet dit product worden gemonteerd met één van de volgende items:

- Flat-Mount-sluitingen
- Cinch-Mount-sluitingen
- Klemgespen (1 inch geschikt voor gebruikers tot 75 kg, 1-1/2 inch en 2 inch geschikt voor alle gebruikers)

Optioneel kan riemmontagebeslag van Bodypoint ook worden gebruikt voor het monteren op rolstoelen en zitsystemen.

GEbruik:

⚠ WAARSCHUWING! Dit product mag alleen gebruikt worden om de persoon in de rolstoel of werkstoel te positioneren of te ondersteunen. Het is NIET bedoeld als veiligheidsgordel voor transport in voertuigen of ter beperking van de bewegingsvrijheid, of enige andere toepassing waarbij een verkeerde werking tot verwonding kan leiden. Verkeerd gebruik van dit product is ongeautoriseerd en onveilig.

⚠ WAARSCHUWING! Deze bekkensteunriem dient te allen tijde stevig aangetrokken te worden over het bekken of dijbeen. Vraag uw rolstoelpecialist om juist gebruik en afstelling van de rolstoel te demonstreren.

- In geval van een loszittende gordel kan de gebruiker naar beneden glijden en verstikt raken in de gordel.
- In geval van spontane loslating van de bekkensteunriem kan de gebruiker naar beneden glijden en/of uit de rolstoel vallen.
- Als de gebruiker de riem niet zelf kan losmaken, kan dit gevaarlijk zijn in het geval de gebruiker naar beneden glijdt of bij een noodsituatie in de stoel vastzit.

Als de fysieke of cognitieve vaardigheden van de gebruiker hem/haar ervan weerhouden om deze riem veilig te bedienen, moet er te allen tijde een

verzorger aanwezig zijn tijdens het gebruik hiervan. Verzeker u er van dat alle verzorgers weten hoe het product op de juiste wijze moet worden vast- en losgemaakt.

⚠ WAARSCHUWING! Zoals bij ieder nieuwe zitondersteuning kan dit product de manier veranderen waarop de gebruiker zit. Continuïteit van regelmatige drukverlichting en controle van drukpunten op de huid is nodig, niet alleen waar dit product in contact komt met de gebruiker, maar ook in primaire drukbelastende gebieden zoals het heiligbeen, benen en zitbeenknobbels. Als er rode huid of huidirritatie optreedt, moet u de gordel niet meer gebruiken en raadpleegt u de arts of rolstoelpecialist. Indien u dit niet doet, kan dit resulteren in ernstige verwondingen zoals decubitus.

PERIODIEKE VEILIGHEIDSEN

PRESTATIECONTROLE: Om de veiligheid van de gebruiker te waarborgen, moet dit product periodiek worden gecontroleerd op werking en slijtage. Als het product niet goed werkt of als u duidelijke slijtage waarneemt in de gespen, montagepunten, banden, kussens of het stiksels, moet u dit niet meer gebruiken en contact opnemen met uw leverancier voor deskundige reparatie of vervangen door Bodypoint. Onder geen enkele omstandigheid mag dit product worden gewijzigd of gerepareerd door ongekwalificeerde personen — gezondheid en veiligheid van de gebruiker hangen hier van af!

🧺🧼🧴🧻 REINIGEN: In de wasmachine, heet, 60°C (140°F). Niet bleken. In de droger, lage temperatuur, of handdroog. Niet strijken. (De gordel in een waszak wassen voorkomt beschadigingen van de gordel en de machine.)

GARANTIE: Voor dit product geldt een beperkte levenslange garantie tegen materiaal- en fabrieksfouten die optreden bij normaal gebruik door de originele gebruiker. Neem contact op met uw leverancier of met Bodypoint voor garantieclaims.

Kijk op www.bodypoint.com voor meer informatie over Bodypoint-producten en voor een overzicht van verkooppunten buiten de VS.

Bodypoint®



MDSS GmbH
Schiffgraben 41
D-30175 Hannover
Germany



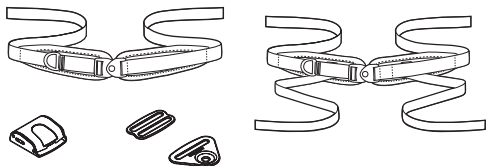

INHOUD VERPAKKING

- Tweepunts of Vierpunts Bekkensteunriem
- Cinch-Mount™ of Flat-Mount™-sluitingen
- FrameSaver™-beugels (Optioneel)

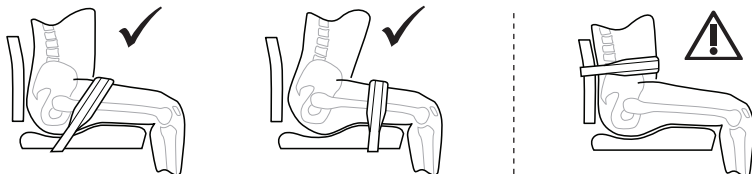

INSTALLATIE: TWEEPUNTS BEKKENSTEUNRIEM

1. Bepaal de meest effectieve positie en hoek voor de riem op basis van klinische doelen. Bepaal of de aantekriem voor de gebruiker het beste aan de linker- of rechterkant kan worden geplaatst.
2. Bepaal gewenste montagepunten op het zitsysteem of het frame van de rolstoel.
3. Bevestig zo nodig de sluitingen aan de vaste basis van de zitting of het frame van de rolstoel met het optionele materiaal voor riembevestiging van Bodypoint.
4. Centreer de riem rond de gebruiker, trek de uiteinden van de riem door de gespen en pas ze aan tot de gewenste lengte.
5. Trek de riem aan tot deze stevig vast zit.

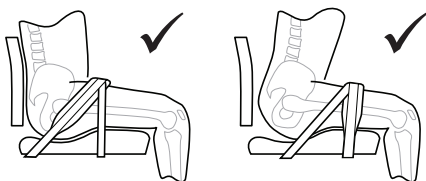

INSTALLATIE: VIERPUNTS BEKKENSTEUNRIEM

1. Volg de bovenstaande installatie-instructies om de riem op maat te maken en te installeren om de gebruiker te stabiliseren en positioneren.
2. Bevestig de tweede set riemen aan de rolstoel zodat de riem niet verschuift.

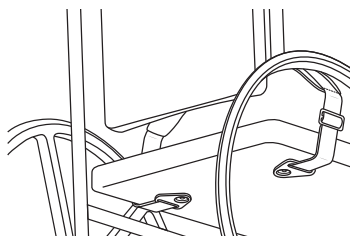

OPTIE DIRECTE MONTAGE

Gespen kunnen rechtstreeks aan de vaste zitoppervlakken worden bevestigd. De bevestigingsschroeven dienen minimaal 90 kg/200 lbs te kunnen dragen. (Niet in het pakket inbegrepen.)



AFSTELLING

Als de gordel op de juiste manier is gepositioneerd en strak is aangetrokken, dan zou deze stevig om de gebruiker moeten zitten.

Gebruik de aantekriem voor dagelijkse aanpassingen, zoals nodig bij andere kleding. Als u de lengte extra dient af te stellen voor meer zitgemak of als de gordel moet worden verwijderd voor het schoonmaken ervan, kunt u dit doen met behulp van de gespen aan de uiteinden van de gordel.

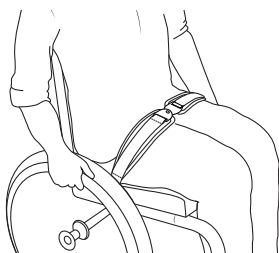

VEILIGHEIDSCONTROLE

Als de gebruiker eenmaal in de rolstoel zit, laat hem/haar dan voorover buigen en naar links en rechts om te controleren of de afstelling juist is. Controleer op:

1. Normale werking van de gesp en riemen.
2. Comfort: kijk naar plaatsen die kunnen irriteren.
3. Positie: indien te hoog of te laag, stel de montagepunten in.
4. Beweeg de stoel door het volledige bewegingsbereik, inclusief kantelen, vouwen, en rollen. Controleer op mogelijke verstoring en verplaats de montagepunten indien noodzakelijk.

Pánevní podpurný pás

INSTALACE A POKYNY PRO UŽIVATELE

ART NOS. GB2, HB2, HB4, LB2, LB4, & NB2

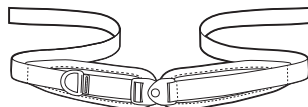
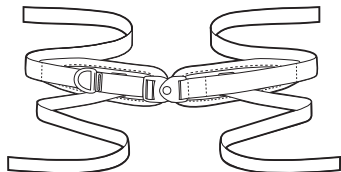

Tyto pokyny poskytují důležité informace pro bezpečné používání a údržbu všech pánevních podpurných pásů Bodypoint. Tyto pokyny předejte uživateli nebo jeho pečovateli a ujistěte se, že jim porozuměli.

VAROVÁNÍ! Výrobek by měl instalovat a nasazovat kvalifikovaný rehabilitační pracovník.

Při instalaci je třeba tento výrobek namontovat s jedním z následujících prvků:

- Koncové prvky Flat-Mount
- Koncové prvky Cinch-Mount
- Samosvorné přezky (1" vhodné pro uživatele o hmotnosti do 75 kg, 1-1/2" a 2" vhodné pro všechny uživatele)

K montáži k invalidním vozíkům a sedacím systémům je možné použít volitelný montážní materiál pro pás Bodypoint.

POUŽÍVÁNÍ:

VAROVÁNÍ! Tento výrobek by se měl používat pouze k polohování osob na invalidním vozíku nebo na pracovní židli. NENÍ určen k používání jako přepravní bezpečnostní zařízení, jako zařízení k omezení pohybu osob, ani k žádnému jinému účelu, kde by jeho selhání mohlo mít za následek zranění. Nesprávné používání tohoto výrobku je neoprávněné a nebezpečné.

VAROVÁNÍ! Tento pánevní podpurný pás je nutno vždy používat pevně utažený přes pánev nebo stehna. Požádejte svého odborníka na sezení, aby vám ukázal správné nastavení a používání pásu.

- Volný pás může umožnit sklouznutí uživatele dolů a představuje riziko uskrčení.
- Náhodné uvolnění tohoto pánevního podpurného pásu může umožnit sesunutí nebo pád uživatele dolů z invalidního vozíku.
- Neschopnost uživatele samostatně se uvolnit může být nebezpečná, pokud uživatel sklouzne dolů nebo bude v případě nouze zachycen na vozíku.

Jestliže fyzický stav nebo rozeznávací schopnosti uživatele mu brání v bezpečném ovládní tohoto pásu, musí být během jeho používání neustále přítomen pečovatel. Zajistěte, aby všichni pečovatelé věděli, jak tento výrobek správně napínat a uvolňovat.

VAROVÁNÍ! Stejně jako každý nový prostředek k podpoře při sezení může tento výrobek změnit způsob sezení uživatele. Uživatelé musí i nadále vykonávat pravidelné činnosti k uvolňování tlaku a kontrolovat neporušenost kůže, a to nejen tam, kde tento výrobek přichází do kontaktu s uživatelem, ale i v oblastech, které primárně nesou tlak, jako je křížová kost, nohy a hýždě. Pokud se objeví zvýšené zarudnutí nebo podráždění pokožky, přestaňte výrobek používat a poraďte se s lékařem nebo s odborníkem na sezení. V opačném případě může dojít k vážnému poranění, jako jsou proleženiny.

ÚDRŽBA: aby se zajistila bezpečnost uživatele, musí se pravidelně kontrolovat funkce tohoto výrobku a také případné známky opotřebení. Jestliže tento výrobek nebude fungovat správně nebo jestliže na přezkách, montážních bodech, tkanině, vycpávkách nebo svecch bude zjištěno značné opotřebení, přestaňte jej používat a obraťte se na vašeho dodavatele, aby provedl kvalifikovanou opravu nebo výměnu pásu Bodypoint. Za žádných okolností nesmí být tento výrobek upravován nebo opravován nekvalifikovanými osobami — závisí na něm zdraví a bezpečnost!

ČIŠTĚNÍ: Praní v pračce v teplé vodě o teplotě 60 °C (140 °F). Nebělte. Lze sušit v sušičce při nízké teplotě nebo nechat volně uschnout. Nežehlete. (Když výrobek při praní vložíte do plátěného sáčku, vyvarujete se poškrábání výrobku a pračky.)

ZÁRUKA: Na tento výrobek se vztahuje omezená celoživotní záruka na vady zpracování a materiálu, které se vyskytnou při běžném používání původním spotřebitelem. V případě reklamace se obraťte na dodavatele nebo společnost Bodypoint.

Další informace o výrobcích společnosti Bodypoint a seznam distributorů mimo USA najdete na stránkách www.bodypoint.com.

 Bodypoint®

 EC REP

MDSS GmbH
Schiffgraben 41
D-30175 Hannover
Germany

 CE

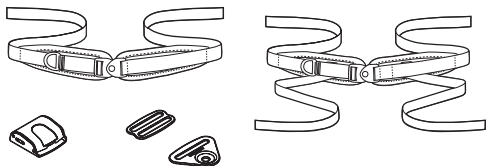

OBSAH BALENÍ

- Dvoubodový nebo čtyřbodový pánevní podpůrný pás
- Sada koncových prvků Cinch-Mount™ nebo Flat-Mount™
- Svorky FrameSaver™ (volitelné)

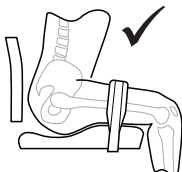
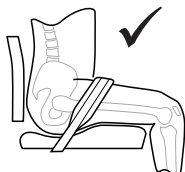

INSTALACE: DVOUBODOVÉ PÁNEVNÍ PODPŮRNÉ PÁSY

1. Určete neúčinnější polohu a úhel pásu na základě klinických cílů. Určete, zda je pro uživatele lepší nasazení přitahovacího pásu na levé nebo pravé straně.
2. Lokalizujte požadované montážní body na rámu sedacího systému nebo invalidního vozíku.
3. V případě potřeby upevněte koncové prvky k pevné základně sedátka nebo rámu invalidního vozíku pomocí volitelného montážního materiálu pásu Bodypoint.
4. Vystředte pás na uživateli, provlečte konce pásu koncovými prvky a nastavte požadovanou délku.
5. Napněte pás tak, aby těsně přiléhá.

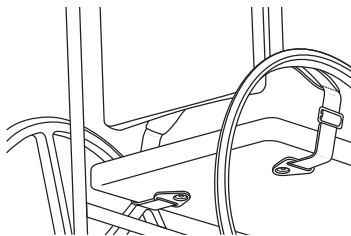
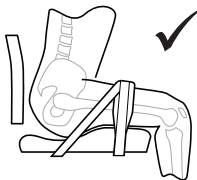
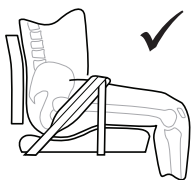

INSTALACE: ČTYŘBODOVÉ PÁNEVNÍ PODPŮRNÉ PÁSY

1. Při nasazování a instalaci pásu tak, aby se uživatel stabilizoval a byl ve správné poloze, postupujte podle pokynů k instalaci uvedených výše.
2. Upevněte sekundární pásy k invalidnímu vozíku, abyste zabránili posunutí pásu.

PŘÍMÁ MONTÁŽ (VOLITELNÉ)

Koncové prvky lze upevnit přímo k pevným povrchům sedátka. Montážní šrouby musí mít minimální odolnost vůči vytažení ven 90 kg / 200 liber. (Nejsou součástí balení.)

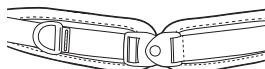

SEŘÍZENÍ

Při správném seřízení a napnutí by měl pás těsně přiléhat tak, aby nevnikala žádná vůle. Tímto způsobem lze zaručit, že bude uživatel v bezpečné poloze. Pro každodenní seřízení například podle změn oděvu používejte přitahovací pás. Jestliže bude vyžadováno další seřízení délky, aby se dosáhlo správného upnutí, nebo jestliže je třeba pás demontovat pro čištění, lze to provést pomocí koncových prvků pásu.

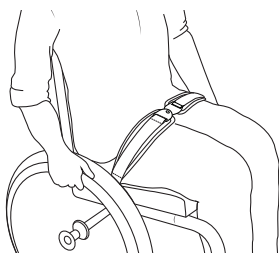

KONTROLA BEZPEČNOSTI

Když bude uživatel správně umístěn v invalidním vozíku, požádejte ho, aby se naklonil dopředu a na obě strany, a zkontrolujte usazení pásu. Zkontrolujte následující:

1. Normální funkci přezky a seřizovacích popruhů.
2. Pohodlí – zkontrolujte, zda neexistují žádné oblasti podráždění.
3. Polohu – pokud je pás příliš vysoko nebo příliš nízko, upravte montážní body.
4. Vyzkoušejte plný rozsah pohybů vozíku včetně sklápění, skládání a pojiždění. Zkontrolujte, zda nedochází k žádné kolizi, a v případě potřeby změňte polohu montážních bodů.

Pas za podporo medenice

NAVODILA ZA NAMESTITEV IN UPORABO

ART NOS. GB2, HB2, HB4, LB2, LB4, & NB2

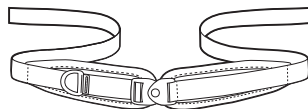
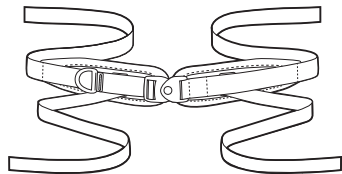

Ta navodila vsebujejo pomembne informacije za varno uporabo in vzdrževanje vseh pasov za podporo medenice Bodypoint. Ta navodila predajte uporabniku ali njegovemu negovalcu ter jih skupaj preglejte in tako zagotovite, da ju razumeta.

⚠ OPOZORILO! Izdelek mora namestiti in pritrditi usposobljen strokovnjak za rehabilitacijo.

Pri namestitvi je ta izdelek treba pritrditi z enim od naslednjega:

- ploščatimi pritrdilnimi priključki,
- varovalnimi pritrdilnimi priključki,
- varnostnimi zaponkami (velikost 1" je primerna za uporabnike, ki tehtajo največ 75 kg, velikosti 1-1/2" in 2" pa sta primerni za vse uporabnike).

Izbirni pripomoček za namestitev pasu Bodypoint se lahko uporablja tudi za pritrditev na invalidske vozičke in sedežne sisteme.

UPORABA:

⚠ OPOZORILO! Ta izdelek je namenjen samo uporabi za namestitev osebe v invalidski oz. delovni voziček. NI namenjen za uporabo kot varnostni pripomoček za transportiranje, pripomoček za omejitve premikanja oseb ali za kakršno koli drugo uporabo, pri kateri lahko njegovo nedelovanje povzroči poškodbe. Zloraba tega izdelka ni dovoljena in je nevarna.

⚠ OPOZORILO! Pas za podporo medenice morate vedno pritrditi tesno čez medenico ali stegna. Naj vam vaš strokovnjak za pravilno sedenje pokaže pravilno nastavitve in uporabo pasu.

- Zaradi razrahljanega pasu lahko uporabnik zdrсне navzdol, pri čemer se pojavi tveganje za zadušitev.
- Zaradi nenamernega odpenjanja tega pasu za podporo medenice lahko uporabnik zdrсне na tla ali pade iz invalidskega vozička.
- Če uporabnik ni sposoben sam sprostiti pasu, je lahko to nevarno, saj lahko zdrсне navzdol ali je ujet na stolu v nujnem primeru.

Če uporabnikove telesne ali kognitivne zmogljivosti ne omogočajo varnega upravljanja tega pasu, mora biti ves čas uporabe prisoten negovalec. Prepričajte se, da vsi negovalci vedo, kako pravilno zategniti in odpeti izdelek.

⚠ OPOZORILO! Kot je običajno pri vsaki novi sedalni opori, lahko tudi ta izdelek spremeni način sedenja osebe. Uporabniki morajo nadalje izvajati redne aktivnosti za sprostitev pritiska in preverjati nepoškodovanost kože, ne samo tam, kjer se ta izdelek dotika uporabnika, temveč tudi na primarnih območjih pritiska, kot so križnica, noge in zadnjica. Če se pojavi povečana rdečina kože ali razdraženost, izdelek prenehajte uporabljati in se posvetujte s svojim zdravnikom ali strokovnjakom za pravilno sedenje. Če tega ne storite, lahko pride do resnih poškodb, kot so na primer razjede zaradi pritiska.

VZDRŽEVANJE: da zagotovite uporabnikovo varnost, je treba redno preverjati delovanje tega izdelka in znake obrabe. Če izdelek ne deluje pravilno ali opazite znatno obrabo zaponk, namestitvenih točk, trakov, oblažinj ali šivov, ga prenehajte uporabljati in se obrnite na dobavitelja, ki bo izvedel ustrezno popravilo ali zamenjal izdelek Bodypoint. V nobenem primeru tega izdelka ne smejo spreminjati ali popravljati nepooblaščen osebe – od tega sta odvisna zdravje in varnost!



ČIŠČENJE: strojno pranje, vroče, 60 °C (140 °F). Beljenje ni dovoljeno. Posušite v stroju za sušenje perila pri nizki temperaturi ali na zraku. Likanje ni dovoljeno. (Če izdelek med pranjem daste v tekstilno vrečko, pomagata zmanjšati nastanek prask na izdelku in pralnem stroju.)

GARANCIJA: ta izdelek ima omejeno doživeljsko garancijo za napake pri izdelavi in materiale, ki temelji na običajni uporabi prvotnega uporabnika. V primeru garancijskih zahtevkov se obrnite na svojega dobavitelja ali podjetje Bodypoint.

Več informacij o izdelkih podjetja Bodypoint in seznam dobaviteljev zunaj ZDA najdete na spletni strani www.bodypoint.com.

Bodypoint®

EC REP

MDSS GmbH
Schiffgraben 41
D-30175 Hannover
Germany

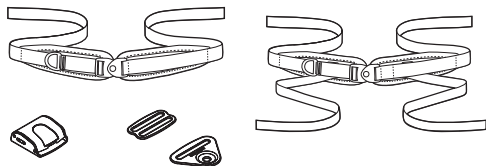

VSEBINA PAKIRANJA

- Dvo- ali štiričokovni pas za podporo medenice
- Komplet priključkov Cinch-Mount™ ali Flat-Mount™
- Objemke FrameSaver™ (dodatno)

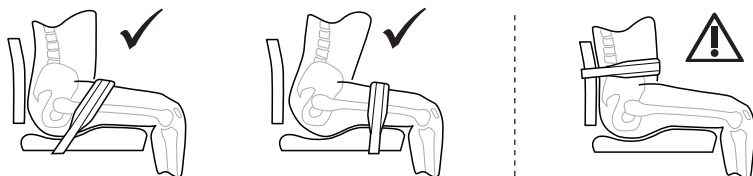

NAMESTITEV: DVOTOČKOVNI PASOVI ZA PODORO MEDENICE

1. Glede na klinične cilje določite najučinkovitejši položaj in kot za pas. Ugotovite, ali je za bolnika najboljše potezni trak namestiti na levo ali desno stran.
2. Poiščite zelene namestitvene točke na sedežnem sistemu ali okvirju invalidskega vozička.
3. Pritrilne priključke namestite na trdno sedežno osnovo ali okvir invalidskega vozička, pri čemer po potrebi uporabite pripomočke za namestitev pasu Bodypoint.
4. Pas na bolniku nastavite na sredino, napeljite konce trakov skozi pritrilne priključke in prilagodite na zeleno dolžino.
5. Zategujte, dokler se pas tesno ne prilega.

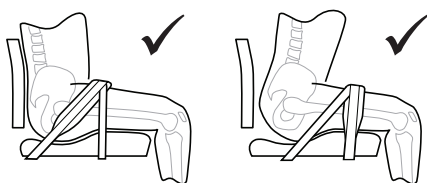

NAMESTITEV: ŠTIRITOČKOVNI PASOVI ZA PODORO MEDENICE

1. Pri prilagajanju in namestitvi pasu ter stabilizaciji in določanje položaja pri uporabniku upoštevajte zgornja navodila za namestitev.
2. Sekundarne trakove priključite na invalidski voziček, da preprečite obračanje traku.

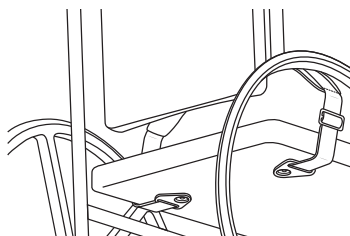

MOŽNOST NEPOSREDNE NAMESTITVE

Priključke lahko namestite neposredno na trde sedalne površine. Izvlečna sila namestitvenih vijakov mora biti vsaj 90 kg/200 funtov. (Niso vključeni v komplet.)

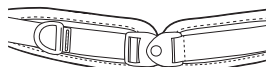

PRILAGODITEV

Ko je pas primerno nastavljen, trak ustrezno zategnjen in odstranjen odvečni pas, se mora tesno prilegati, tako da je uporabnik stabilno nameščen.

Potezni trak uporabite za vsakodnevno prilagajanje, ki omogoča menjavo oblačil. Če morate pas dodatno prilagoditi po dolžini, da zagotovite dobro prilaganje ali če je treba pas odstraniti zaradi čiščenja, lahko to storite s končnimi priključki pasu.

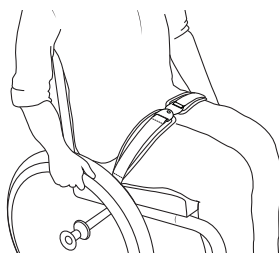

VARNOSTNI PREGLED

Ko uporabnika ustrezno namestite v invalidskem vozičku, naj se ta nagne naprej in na stran, da preverite prileganje. Preverite:

1. Običajno delovanje zaponke in prilagoditvenih trakov.
2. Udobje – poiščite mesta draženja.
3. Položaj – če je pas previsoko ali prenizko, prilagodite namestitvene točke.
4. Stol premikajte v vse smeri, vključno z nagibanjem, zlaganjem in potiskanjem. Preverite, ali so prisotne kakršne koli ovire, in po potrebi spremenite položaj namestitvenih točk.

骨盤支持ベルト

取付・取扱説明書

ART NOS. GB2, HB2, HB4, LB2, LB4, & NB2

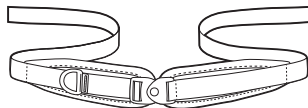
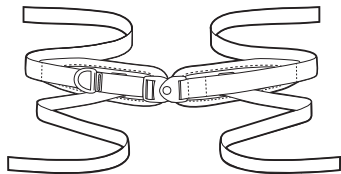

この説明書にはBodypointのすべての骨盤支持ベルトの安全な使用とメンテナンスに必要な重要情報が記載されています。使用者または介護者にこの説明書を渡し、内容を説明して、使い方を理解していることを確認してください。

⚠ 警告！ 製品は有資格のリハビリ技師が取付け、固定してください。

この製品の取付けに際しては、次のいずれか1つに示すとおり固定して下さい。

- Flat-Mount (フラットマウンティング) 終端部固定具
- Cinch-Mount (シンチマウンティング) 終端部固定具
- カム・バックル (1インチ(2.5cm)は75kg以下の使用者用、1-1/2インチ(3.8cm)および2インチ(5.0cm)はすべての使用者用)

車椅子および座位保持装置に固定する用途では、オプションのBodypointベルトを使用することもできます。

用途：

⚠ 警告！ 本製品は車椅子または作業椅子に座っている人の位置決めのためにのみ使用してください。輸送用安全装置、個人用拘束装置としての使用、または故障が傷害を招く可能性のあるその他の使用は意図していません。本製品の誤用は許容されず、危険です。

⚠ 警告！ この骨盤支持ベルトは、骨盤または上腿部の全体にわたり常時しっかりとフィットするような形状で装着しなければなりません。適切な調節と使用について座位保持の専門家からの実地説明を受けてください。

- ベルトが緩いと、使用者が滑り抜けて頸部を圧迫する危険があります。
- この骨盤支持ベルトが不意に外れると、使用者が滑り抜けたり、あるいは車椅子から落ちる可能性があります。
- 使用者がベルトを自ら取り外しできない場合には、非常時に使用者が車椅子から滑り落ちたり、車椅子から抜け出せなくなったりした場合に非常に危険です。

使用者の身体的能力または認識能力における制約によりこのベルトを安全に使用できない場合、このベ

ルトの使用中は介護者が常駐していなければなりません。すべての介護者が本製品で正しく拘束、取り外しを行なう方法を確実に把握しているようにしてください。

⚠ 警告！ 他の新しい座位保持装置と同様に、この製品により人の座り方が変わる可能性があります。使用者は、この製品が使用者に接触する部位だけでなく、仙骨、脚、臀部など圧力を受ける主な部分について、通常の圧力開放と皮膚の完全性チェックを引き続き実行しなければなりません。皮膚の赤みが増したり、炎症が起きる場合は、使用を止めて、医師あるいは座位保持の専門家の専門家に相談してください。そのままにしておくと、褥瘡など重傷を負う恐れがあります。

定期的な安全性および性能チェック： 使用者の安全性を確実にするために、本製品の機能および摩耗兆候について定期的に確認しなければなりません。本製品が正しく機能しない場合またはバックル、固定点、ベルト、パッドまたは縫い目に著しく摩耗している箇所が見つかった場合は使用を中止し、Bodypointが提供する適格な修理または交換のために販売代理店に連絡してください。いかなる場合にも、資格のない人が本製品を改変したり修理したりしないでください。—使用者の健康と安全がそれにかかっています！

🧺🧼🧴🧻🧺 お手入れ方法： 洗濯機で洗濯、温水、60°C (140°F)。漂白しないこと。乾燥機乾燥、低温、またはそのまま干して乾燥。アイロンはかけないこと。
(洗濯時には製品を布袋に入れ、製品や洗濯機に傷が付かないようにしてください。)

製品保証： 本製品には、初回購入者の通常使用に伴い発生する製造上および材質上の欠陥に対する永久的生涯保証が提供されます。保証請求については、サプライヤまたはBodypointにご連絡ください。

Bodypoint製品の詳細情報、および米国外の販売代理店の一覧に関しては、www.bodypoint.comをご覧ください。

 **Bodypoint**

 **EC REP**

MDS5 GmbH
Schiffgraben 41
D-30175 Hannover
Germany

 **CE**

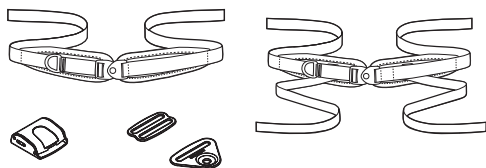

パッケージ内容

- 2点式または4点式骨盤支持ベルト
- Cinch-Mount™またはFlat-Mount™ 終端部固定具
- FrameSaver™ クランプ (オプション)

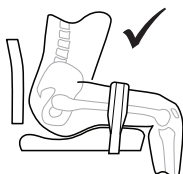
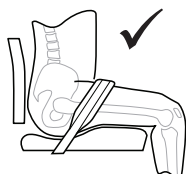

取付方法：2点式骨盤支持ベルト

1. 臨床目標に基づき、ベルトの最も有効な位置および角度を決定します。プルストラップを使用者の左側にする方が良いか右側にする方が良いかを決定します。
2. 座位保持装置または車椅子のフレーム上の望ましい固定位置を特定します。
3. 終端部固定具は、必要に応じてオプションのBodypointベルト固定装置を使用して、シート台部または車椅子のフレームにしっかりと取り付けます。
4. 使用者の中央にベルトを配置し、終端部固定具を介してストラップ端部を通し、望ましい長さに調節します。
5. ベルトを快適な状態となるまで締めます。

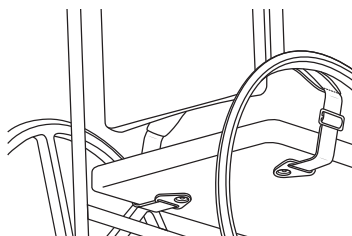
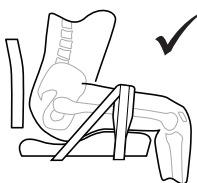
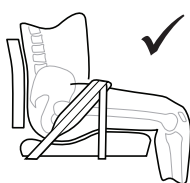

取付方法：4点式骨盤支持ベルト

1. 使用者を安定させ位置を決定するためにベルトを調節し、取り付けるには、上述の取付指示に従います。
2. ベルトが移動することを防ぐために車椅子に補助ストラップを取り付けます。

ダイレクト固定オプション

終端部固定具は、硬い座面に直接取り付けを行うことができます。固定用ねじは、90kg/200lbsの引抜強度有していなければなりません。(同梱されていません。)



調節

ベルトが適切な形で調節、締付けされている際には、使用者が安全な状態となるように完全にたわみのない状態で快適にフィットさせます。

着用する服の変化などに合わせるためなど、日々行う調節にはプルストラップを使用します。適切なフィット状態を得るために追加的な形で長さ調節が必要となる場合、またはベルトを洗濯するために取り外す必要がある場合には、ベルト終端部固定具を使用してこれらを実施できます。

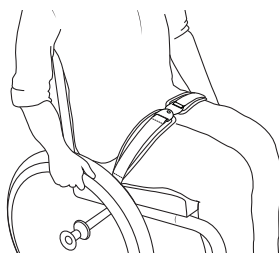

安全性チェック

車椅子に適切に着座した状態において、使用者に前方や左右に体を傾けてもらい、フィットしていることを確認します。確認事項：

1. パックルおよび調節用ストラップの通常動作。
2. 快適性 - 炎症箇所を確認。
3. 位置 - 高すぎる場合や低すぎる場合には、固定点を調節します。
4. 傾け、折り曲げ、揺さぶりなどにより、全方向に車椅子を動かしてください。接触し合う箇所が存在しているかどうかを確認し、必要に応じて固定点を移動させます。

骨盆支撑腰带

安装和使用者说明

ART NOS. GB2, HB2, HB4, LB2, LB4, & NB2

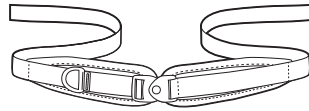
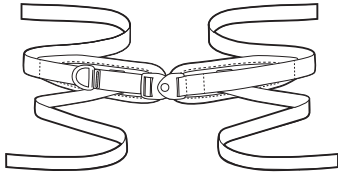

这些说明提供了安全使用和维护所有 Bodypoint 骨盆支撑腰带的重要信息。将这些说明提供给使用者或其照护者并进行讲解，确保其理解说明内容。

⚠警告！ 产品应该由合格的康复技师安装和调试。

本产品应使用以下装置进行安装：

- Flat-Mount 扣接件
- Cinch-Mount 扣接件
- 凸轮带扣（1”的适合体重不超过 75kg 的使用者，1-1/2”和 2”的适合所有使用者）

选配的 Bodypoint 腰带安装五金件也可用于安装到轮椅和座椅系统。

使用：

⚠警告！ 本产品仅可用于在轮椅或工作椅中固定使用者。本产品不适合作为交通安全装置、个人束缚装置，或其他任何因装置故障可能导致人身伤害的应用。本产品的错误用途未经授权，并且是不安全的。

⚠警告！ 本骨盆支撑腰带在佩戴时必须始终跨过骨盆或大腿牢固连接。让您的座椅专家演示产品的正确调整和使用方法。

- 腰带松弛可能让使用者滑落和产生窒息风险。
- 本骨盆支撑腰带发生意外松脱可能导致使用者从轮椅滑落或跌倒。
- 如果缺乏自行解开能力的使用者滑落或困在轮椅上，可能会有危险。

如果使用者的身体或认知能力无法胜任本腰带的安全操作，使用期间必须全程有照护者在场。确保所有照护者都了解如何正确收紧和解开本产品。

⚠警告！ 与任何新型座椅支撑一样，本产品可能改变个人的就坐方式。使用者必须持续练习常规减压活动和进行皮肤完整性检查，包括本产品与使用者的接触部位，以及主要承压部位，例如骶骨、腿和臀部。如果皮肤红肿或过敏现象增多，请停止使用并咨询您的医生或座椅专家。否则可能导致压疮等严重伤害。

定期安全和性能检查： 为确保使用者的安全，必须定期检查本产品的功能和磨损迹象。如果产品无法正常使用或带扣、安装点、织带、垫料或针脚出现严重磨损，请勿继续使用，并联系供应商，交由 Bodypoint 进行合格维修或更换。任何情况下不得由无资质人员修改或修理本产品——这关系到您的健康和他安全！

🧼 清洁： 60°C (140°F) 温水机洗。切勿漂白。低温烘干或悬挂滴干。切勿熨烫。（在洗涤时将产品置于布袋内有助于防止产品与机器发生刮擦）。

质保： 本产品针对原始消费者正常使用下出现的工艺和材料缺陷提供有限终身保修。有关保修索赔，请联系您的供应商或 Bodypoint。

有关 Bodypoint 产品的更多信息以及美国境外的分销商列表，请访问 www.bodypoint.com。



Bodypoint®



MDSS GmbH
Schiffgraben 41
D-30175 Hannover
Germany



558 First Ave. S., Suite 300 | Seattle, WA 98104 | 206.405.4555 | 800.547.5716 | www.bodypoint.com

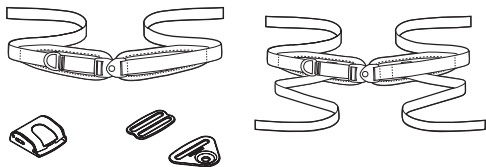

包装内容

- 两点式或四点式骨盆支撑腰带
- Cinch-Mount™ 或 Flat-Mount™ 扣件组
- FrameSaver™ 夹 (可选)

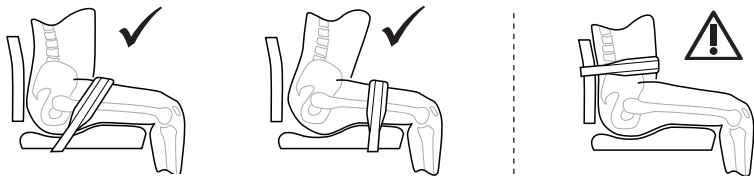

安装：两点式骨盆支撑腰带

1. 根据临床目的，确定使用腰带的最有效位置和角度。确定搭扣带拉到左右两侧哪个最适合使用者。
2. 找到座椅系统或轮椅框架上所需的安装点。
3. 必要时，使用选配的 Bodypoint 腰带安装金属件将扣件固定到刚性座椅底座或轮椅框架上。
4. 使腰带居于使用者中位，将绑带末端穿过扣件，然后调整到所需长度。
5. 收紧腰带，直至贴合。

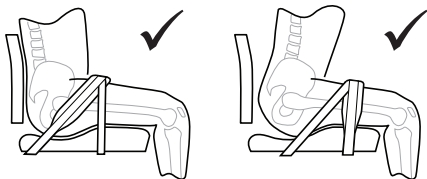

安装：四点式骨盆支撑腰带

1. 按照以上的安装说明调整并安装腰带，将使用者稳固到位。
2. 将第二条绑带固定到轮椅，阻止腰带移动。

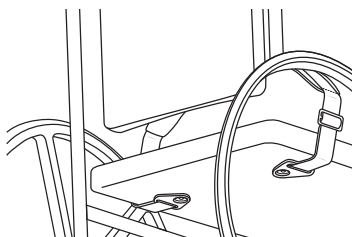

直接安装选项

扣件可直接连接到坚实的座椅表面。安装螺钉必须具有至少 90kg/200lbs 的拉拔强度。(未在包装中附带)。



调整

腰带正确调整并束紧后，应舒适地贴合身体，排除所有松弛的地方，以便稳固使用者。

日常调整（如适应着装变化）请使用搭扣带。如果需要进行额外长度调整才能达到理想贴合状态，或需要取下腰带进行清洗，可使用腰带扣件完成此操作。

安全检查

在轮椅中正确定位后，让使用者前倾和侧向摆动身体以检查配合度。检查：

1. 能否正常操作带扣和调整绑带。
2. 舒适度 - 找到疼痛不适部位。
3. 位置 - 如果过高或过低，则调整安装点。
4. 在全部活动范围内移动轮椅，包括倾斜、折叠和滚动。必要时检查所有接口，重新确定安装点。

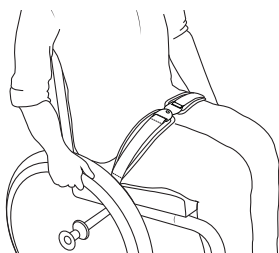

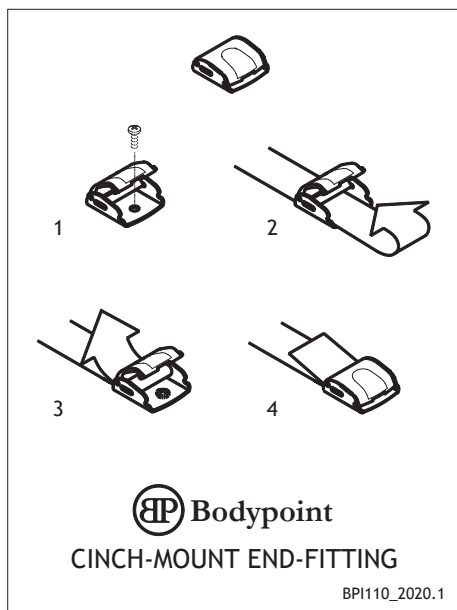
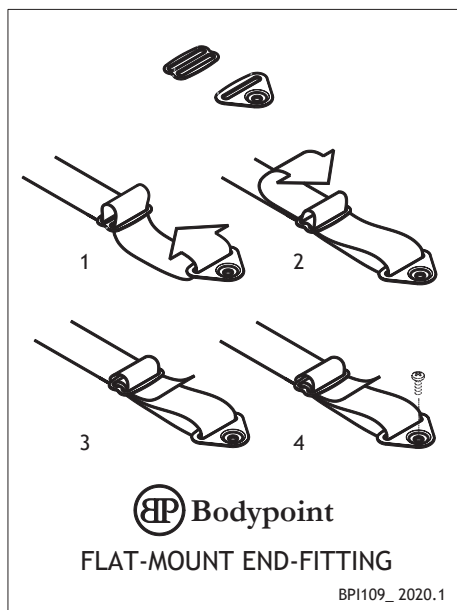



22mm (Ø7/8")



19mm (Ø3/4")
Art no: HW303-19mm

M6



4mm (5/32")



22mm (Ø7/8")

 **Bodypoint**
FRAMESAVER

BPI111_ 2020.1